

INGCO EN ECUADOR ES ferre PLUS



CATÁLOGO

INGCO

www.agroplusec.com



HERRAMIENTAS INALÁMBRICAS



HERRAMIENTAS ELÉCTRICAS



HERRAMIENTAS A COMBUSTIÓN



SOLDADORAS



HERRAMIENTAS DE CONSTRUCCIÓN



HERRAMIENTAS NEUMÁTICAS



HERRAMIENTAS DE JARDINERÍA



BOMBAS DE AGUA



ACCESORIOS



HERRAMIENTAS MANUALES



HERRAMIENTAS DE MEDICIÓN



SEGURIDAD INDUSTRIAL





HERRAMIENTAS INALÁMBRICAS



4V / DESTORNILLADOR INALAMBRICO 1/4" 4V 4N.M

CSDLI0402



ESPECIFICACIONES

Voltaje:	4 V
Vástago hexagonal:	1/4"
Velocidad sin carga:	240 / min
Par máx:	4N.m
Luz de trabajo integrada	
Indicador de nivel de carga	
Con 10 puntas Cr-V de 25 mm + soporte	
1 cable micro-USB	
Embalado en doble blister	

CAJA MADRE: 20 HIJA: 10

4V / DESTORNILLADOR INALAMBRICO 1/4" 4V 5N.M

CSDLI0403



ESPECIFICACIONES

Voltaje:	4 V
Vástago hexagonal:	1/4"
Velocidad sin carga:	260 / min
Par máx:	5N.m
Luz de trabajo integrada	
Indicador de nivel de carga	
Con 40 puntas Cr-V de 25 mm + soporte	
1 cable micro-USB	
Embalado en estuche de transporte	

CAJA MADRE: 20 HIJA: 10

4V / DESTORNILLADOR INALAMBRICO 1/4" 4V 5N.M

CSDLI04062



ESPECIFICACIONES

Voltaje:	4 V
Vástago hexagonal:	1/4"
Velocidad sin carga:	240 rpm
Par máx:	5N.m
Luz de trabajo integrada	
Indicador de nivel de carga	
Carga mediante cable USB tipo C (el cable se vende por separado)	
Incluye:	40 puntas Cr-V de 25 mm Soporte 1 pieza de broca Cr-V de 50 mm 1 pieza de broca Cr-V de 74 mm 1 pieza de conector
Embalado en caja de plástico	

CAJA MADRE: 20 HIJA: 5

8V / DESTORNILLADOR INALAMBRICO 1/4" 8V 6N.M

CSDLI0802

CSDLI08025



ESPECIFICACIONES

Voltaje:	8 V
Vástago hexagonal:	6,35 mm (1/4")
Velocidad sin carga:	220 rpm
Par máx:	6N.m
Ajustes de par:	15+1
Mango ajustable en dos posiciones	
Carga mediante cable USB tipo C (el cable se vende por separado)	
LED de trabajo integrado luz	
Incluye:	10 brocas de 25 mm + soporte (SL4\SL6\PH1\PH2\PH3\PZ1\PZ2\PZ3\T20\T25) 1 conector de 2.362 en 4 brocas HSS con vástago hexagonal (2.0\2.5\3.0\4.0) 1 pieza CRV PH2 1 pieza CRV 6
Embalado en caja de plástico	

CAJA MADRE: 20 HIJA: 5

12V / TALADRO INALAMBRICO 3/8" 12V 20N.M + 2 BAT 1.5AH + CARG + MALETA

UCDLI12208



ESPECIFICACIONES

Voltaje:	12 V
Velocidad sin carga:	0-400/0-1500
Par máx:	20NM
Capacidad del mandril:	1/32-3/8"
Ajustes de par:	15+1
Engranaje mecánico de 2 velocidades	
Luz de trabajo integrada	
Con paquete de batería de 2pcs 1.5Ah	
Voltios de carga:	110V-120V~50/60Hz
Con cargador 1pcs	 ✓
Con 1 bit Cr-V de 65 mm.	
Embalado en caja de plástico	

CAJA

MADRE: 5

HIJA: 1

12V / TALADRO INALAMBRICO 3/8" 12V 20N.M + 1 BAT 1.5AH

CDLI12428



ESPECIFICACIONES

Voltaje:	12 V
Velocidad sin carga:	0-750rpm
Par máx:	20NM
Capacidad del mandril:	0.8-10mm
Ajustes de par:	15+1
Luz de trabajo integrada	
Con 1 paquete de batería de 1.5Ah	 ✓
Con 1 cargador	
Empaquetado en caja de cartón	

CAJA

MADRE: 10

HIJA: 1

12V / TALADRO DE IMPACTO 3/8" 12V 20N.M + 2 BAT 1.5AH + MALETA

CIDLI12202



ESPECIFICACIONES

Voltaje:	12 V
Velocidad sin carga:	400/0-1500 rpm
Par máx:	20NM
Capacidad del mandril:	0,8-10 mm
Ajustes de torsión:	18+1+1
Tasa de impacto máxima:	22500 bpm
Con paquete de batería 2pcs	
Con 1 pieza de bit Cr-V de 65 mm	
Luz de trabajo integrada	
Indicador LED de energía de la batería	
El cargador USB tipo C se vende por separado	 ✓
Embalado en caja de plástico	

CAJA

MADRE: 5

HIJA: 1

12V / TALADRO INALAMBRICO 3/8" 12V 20NM + 1 BAT 1.5AH + CARG

UCDLI1218



ESPECIFICACIONES

Voltaje:	12 V
Velocidad sin carga:	0-750/min
Par máx:	20NM
Capacidad del mandril:	1/32"~3/8"
Ajustes de par:	15+1
Batería de iones de litio de 12 V y 1,5 Ah	
Con paquete de batería 1pcs	 ✓
Con cargador 1pc 2Hr	
Voltios de carga:	110-120V~50/60Hz
Luz de trabajo integrada	
Indicador LED de energía de la batería	
Con 1 pieza de bit Cr-V de 65 mm	
Empaquetado en caja de cartón	

CAJA

MADRE: 10

HIJA: 1

12V / CARGADOR DE TALADRO 12V

UFCLI12071



ESPECIFICACIONES

Voltaje de entrada:	110V-120~50/60Hz
Voltaje de salida:	12V
Corriente de salida:	0.65A
Empaquetado en caja de cartón	

CAJA

MADRE: 20

HIJA: 1

12V / BATERIA 12V 1.5AH

FBLI12153



ESPECIFICACIONES

Voltaje:	Batería de iones de litio de 12 V y 1,5 Ah
Puerto de carga:	USB tipo C
Una batería se adapta a todas las herramientas	
Múltiple S12	
Empaquetado en caja de color	

CAJA

MADRE: 20

HIJA: 1

16V / TALADRO INALAMBRICO 1/2" 16V 60N.M + 2 BAT 2.0AH + CARG + MALETA INCCO

UCDLI16682



ESPECIFICACIONES

Motor sin escobillas	
Voltaje:	16 V
Velocidad sin carga:	0-550/0-2000 rpm
Par máximo:	60 Nm
Portabrocas de metal	
Capacidad del portabrocas:	1/2"
Configuraciones de torque	22+1
Portabrocas sin llave con bloqueo automático	
Engranaje mecánico de 2 velocidades	
Función de bloqueo del husillo	
Luz de trabajo LED	
Incluye	1 broca Cr-V de 65 mm 2 baterías M16 de 2,0 Ah (FBLI1620) 1 cargador M16 (UFCL1613)
Voltios de carga:	110-120 V ~ 50/60 Hz
Embalado en caja de plástico	

CAJA

MADRE: 5

HIJA: 1

16V / BATERIA 16V 2.0AH

FBLI1620



ESPECIFICACIONES

Voltaje:	Batería de iones de litio de 16 V y 2,0 Ah.
Una batería para todas las herramientas múltiples M16.	
Empaquetado en caja de cartón	

CAJA

MADRE: 20



HIJA: 1

20V / TALADRO INALAMBRICO 3/8" 20V 45N.M + 1 BAT 2.0AH + CARG

UCDLI200518



ESPECIFICACIONES

Voltaje:	20 V
Velocidad sin carga:	0-400/0-1500 rpm
Par máx:	45 Nm
Portabrocas de plástico	
Capacidad del portabrocas:	1/32-3/8"
Configuraciones de torque:	15+1
Engranaje mecánico de 2 velocidades	
Función de bloqueo del eje	
Luz de trabajo LED integrada	
Indicador de carga de batería LED	
Incluye:	
1 paquete de baterías de 2,0 Ah (FBLI20011)	 
1 cargador (UFCL2001)	
Voltios de carga:	110-120 V ~ 50/60 Hz
1 broca Cr- V de 65 mm	
Empaquetado en caja de cartón	110-120 V ~ 50/60 Hz

CAJA

MADRE: 5

HIJA: 1

20V / TALADRO INALÁMBRICO 3/8" 20V 45N.M + 1 BAT 2.0Ah + CARG

UCDLI200518



ESPECIFICACIONES

Voltaje:	20 V
Velocidad sin carga:	0-400/0-1500 rpm
Par máx:	45 Nm
Portabrocas de plástico	
Capacidad del portabrocas:	1/32-3/8"
Configuraciones de torque:	15+1
Engranaje mecánico de 2 velocidades	
Función de bloqueo del eje	
Luz de trabajo LED integrada	
Indicador de carga de batería LED	
Incluye:	
1 paquete de baterías de 2,0 Ah (FBLI20011)	
1 cargador (UFCLI2001)	
Voltios de carga:	110-120 V ~ 50/60 Hz
1 bit Cr- V de 65 mm	
Empaquetado en caja de cartón	

CAJA

MADRE: 5

HIJA: 1

20V / TALADRO INALÁMBRICO DE IONES DE LITIO 3/8" 20V 45N.M + 2 BAT 2.0Ah + CARG + MALETA

UCDLI200528



ESPECIFICACIONES

Velocidad sin carga:	0-400/0-1500 rpm
Par máximo:	45NM
Portabrocas de plástico	
Capacidad del portabrocas:	1/32-3/8"
Configuraciones de torque:	15+1
Engranaje mecánico de 2 velocidades	
Función de bloqueo del eje	
Voltios de carga:	110-120 V ~ 50/60 Hz
Luz de trabajo integrada	
Indicador LED de energía de la batería	
Incluye:	
2 baterías de 2,0 Ah (FBLI20011)	
1 cargador (UFCLI2001)	
47 accesorios	
Embalado en caja de plástico	

CAJA

MADRE: 5

HIJA: 1

20V / TALADRO INALÁMBRICO 3/8" BL 20V 50N.M + 2 BAT 2.0Ah + CARG + MALETA

UCDLI20508



ESPECIFICACIONES

Motor sin escobillas	
Velocidad sin carga:	0-450/0-1800 rpm
Par máximo:	50 Nm
Portabrocas de metal	
Capacidad del portabrocas:	1/32-3/8"
Ajustes de par:	15+1
Engranaje mecánico de 2 velocidades	
Función de bloqueo del eje	
Incluye:	
47 accesorios	
2 baterías de 2,0 Ah (FBLI20011)	
1 cargador (UFCLI2001)	
Voltios de carga:	110-120 V ~ 50/60 Hz
Luz de trabajo integrada	
Indicador LED de energía de la batería	
Embalado en caja de plástico	

CAJA

MADRE: 5

HIJA: 1

20V / TALADRO INALAMBRICO 20V 52N.M 3/8"**CDLI204531****ESPECIFICACIONES**

Motor sin escobillas	
Velocidad sin carga:	0-550/0-2000 rpm
Par máximo:	52 Nm
Portabrocas de plástico	
Capacidad del portabrocas:	1/32-3/8"
Ajustes de torsión:	22+1
Engranaje mecánico de 2 velocidades	
Función de bloqueo del eje	
Luz de trabajo LED integrada	
Incluye:	
1 bit Cr-V de 65 mm	
Batería y cargador NO incluido	
Empaquetado en caja de cartón	

CAJA**MADRE: 5****HIJA: 1****20V / KIT TALADRO INALAMBRICO 20V 52N.M 3/8"****CDLI204531K****ESPECIFICACIONES**

Motor sin escobillas	
Velocidad sin carga:	0-550/0-2000 rpm
Par máximo:	52 Nm
Portabrocas de plástico	
Capacidad del portabrocas:	1/32-3/8"
Ajustes de torsión:	22+1
Engranaje mecánico de 2 velocidades	
Función de bloqueo del eje	
Luz de trabajo LED integrada	
Incluye:	
1 bit Cr-V de 65 mm	
Batería y cargador incluidos	
Empaquetado en caja de cartón	

CAJA**MADRE: 5****HIJA: 1****20V / TALADRO INALAMBRICO 3/8" 20V 52N.M + 2 BAT 2.0Ah + CARG + MALETA****UCDLI20453****ESPECIFICACIONES**

Motor sin escobillas	
Voltaje:	20V
Velocidad sin carga:	0-550/0-2000 rpm
Par máximo:	52 Nm
Portabrocas de plástico	
Capacidad del portabrocas:	1/32-3/8"
Ajustes de torsión:	22+1
Engranaje mecánico de 2 velocidades	
Función de bloqueo del eje	
Luz de trabajo LED integrada	
Incluye:	47 accesorios 2 baterías de 2.0 Ah (FBLI20011) 1 cargador (UFCL2001)
Voltios de carga:	110-120 V ~ 50/60 Hz
Embalado en caja de plástico	

CAJA**MADRE: 5****HIJA: 1**

20V / TALADRO DE IMPACTO 1/2" 20V 60N.M + 2 BAT 2.0AH + CARG + MALETA

UCIDLI20602



ESPECIFICACIONES

Motor sin escobillas	
Velocidad sin carga:	0-550/0-2000 rpm
Tasa de impacto máx:	30000 bpm
Ajustes de par:	60 Nm
Portabrocas de metal	
Capacidad del portabrocas:	1/2"
Ajustes de torsión:	22+1+ 1
Engranaje mecánico de 2 velocidades	
Bloqueo del husillo	
Portabrocas sin llave con bloqueo automático	
Luz de trabajo integrada	
Indicador LED de carga de batería	
Incluye:	
2 baterías de 2,0 Ah (FBLI20011) 1 cargador (UFCLI2001)	🔋✅
Voltios de carga:	110-120 V ~ 50/60 Hz
47 accesorios 3 brocas para mampostería	
Embalado en caja de plástico	

CAJA

MADRE: 5

HIJA: 1

20V / TALADRO DE IMPACTO 1/2" BL 20V 70N.M + 2 BAT 2.0AH + CARG + MALETA

UCIDLI20605



ESPECIFICACIONES

Motor sin escobillas	
Velocidad sin carga:	0-450/0-1900 rpm
Tasa de impacto máx:	22500 bpm
Ajustes de par:	70 Nm
Portabrocas de metal	
Capacidad del portabrocas:	1/2"
Ajustes de torsión:	23+1+ 1
Portabrocas sin llave con bloqueo automático	
Engranaje mecánico de 2 velocidades	
Función de bloqueo del eje de engranaje de velocidad	
Incluye:	
2 baterías de 2,0 Ah (FBLI20011) 1 cargador (UFCLI2001)	🔋✅
Voltios de carga:	110-120 V ~ 50/60 Hz
47 accesorios 3 brocas para mampostería	
Embalado en caja de plástico	

CAJA

MADRE: 5

HIJA: 1

20V / LLAVE DE IMPACTO INALÁMBRICA 1/4" BL 20V 170N.M + 2 BAT 2.0AH + CARG + BOLSA

UCIRLI2002



ESPECIFICACIONES



Motor sin escobillas	
Vástago hexagonal:	1/4 "
Velocidad sin carga:	0-1300 / 0-2300 / min
Tasa de Impacto:	0-2000 / 0-3300 bpm
Max.torque:	170 NM
Baterías de litio de 20V de 2.0Ah	
Con 2 unids batería (FBLI20011)	🔋✅
Con 1pc 1hr cargador (UFCLI2001E)	
Voltios de carga:	110V-240V ~ 50 / 60Hz
Luz de trabajo integrada	
Indicador LED de energía de batería	
Con 2 puntas de destornillador	
Con 3 unids setters tuerca	
Embalado por la bolsa de lona	

CAJA

MADRE: 5

HIJA: 1

20V / LLAVE DE IMPACTO INALÁMBRICA DE IONES DE LITIO 1/2" BL 20V 220N.M + 2 BAT 2.0AH + CARG**UCIWL120208****P20S BL MOTOR 220N.m****ESPECIFICACIONES**

Motor sin escobillas	
Cuadrado:	1/2 "
Velocidad sin carga:	0-1300 / 0-2300 / min
Tasa de Impacto:	0-2000 / 0-3300 bpm
Max.torque:	220 Nm
Baterías de litio de 20V de 2.0Ah	
Con 2 unids batería	 
Con 1pc 1hr cargador	
Voltios de carga:	10-120 V ~ 50/60 Hz
Luz de trabajo integrada	
Indicador LED de energía de batería	
Con 3 tomas (17 19 21mm)	
1 punta de destornillador	

CAJA**MADRE: 5****HIJA: 1****20V / LLAVE DE IMPACTO INALÁMBRICA 1/2" BL 20V 300N.M + 2 BAT 2.0AH + CARG + MALETA****UCIWL12038****P20S BL MOTOR 300N.m****ESPECIFICACIONES**

Motor sin escobillas	
Voltaje:	20V
Unidad cuadrada:	1/2 "
Velocidad sin carga:	0-1300 / 0-2300 / min
Tasa de Impacto:	0-2000 / 0-3300 bpm
Max.torque:	300NM
Luz de trabajo LED integrada	
Incluye:	2 uds enchufes (19, 21 mm) 2 baterías de 2,0 Ah (FBLI20011) 1 cargador (UFCLI2001)
Voltios de carga:	110-120 V ~ 50/60 Hz
Embalado en caja de plástico	

CAJA**MADRE: 5****HIJA: 1****20V / LLAVE DE IMPACTO INALÁMBRICA 1/2" BL 20V 400N.M + 2 BAT 2.0AH + CARG + MALETA****UCIWL12040****P20S BL MOTOR 400N.m****ESPECIFICACIONES**

Motor sin escobillas	
Cuadrado:	1/2 "
Velocidad sin carga:	0-1600/0-1900/0-2300 rpm
Tasa de Impacto:	0-2100/0-2500/0-2900 bpm
Max.torque:	400NM
Par de rotura de tuercas:	550 Nm
Luz de trabajo LED integrada	
Incluye:	1 cargador de 20 V (UFCLI2001) 2 baterías de 2,0 Ah (FBLI20011) 3 enchufes (17,19,21 mm)
Voltios de carga:	110-120 V ~ 50/60 Hz
Embalado en caja de plástico	

CAJA**MADRE: 5****HIJA: 1**

20V / LLAVE DE IMPACTO INALAMBRICA 1/2" BL 20V 500N.M + 2 BAT 4.0AH + CARG + MALETA

UCIWL12050



ESPECIFICACIONES

Motor sin escobillas	
Cuadrado:	1/2"
Velocidad sin carga:	0-1200/0-1800/0-2200 rpm
Tasa de impacto:	0-2400/0-2800/0-3300 bpm
Par de apriete:	500 Nm
Par de torsión para mameluco tuercas :	650Nm
Luz de trabajo integrada	
Incluye:	
1 clip para cinturón	
3 enchufes (21 mm, 22 mm, 24 mm)	
2 baterías de 4,0 Ah (FBLI2002)	
1 cargador (UFCLI2001)	
Voltios de carga:	110-120 V ~ 50/60 Hz
Embalado en caja de plástico	

CAJA

MADRE: 5

HIJA: 1

20V / LLAVE DE IMPACTO INALAMBRICA 1/2" BL 20V 850N.M + 2 BAT 4.0AH + CARG + MALETA

UCIWL12085



ESPECIFICACIONES

Motor sin escobillas	
Voltaje:	20V
Unidad cuadrada:	1/2 "
Velocidad sin carga:	0-1600/0-2100/0-2400 rpm
Tasa de Impacto:	0-1500/0-1800/0-2200 bpm
Max.torque:	850NM
Par de torsión para romper tuercas:	1000Nm
Incluye:	
	3 enchufes profundos (22,24,27 mm)
	1 clip para cinturón
	2 baterías de 4,0 Ah (FBLI2002)
	1 cargador (UFCLI2001)
Voltios de carga:	110-120 V ~ 50/60 Hz
Embalado en caja de plástico	

CAJA

MADRE: 4

HIJA: 1



20V / ROTOMARTILLO INALAMBRICO 1,5J 20V

CRHLI20168



ESPECIFICACIONES

Velocidad sin carga:	0-850 rpm
Tasa de impacto:	0-5100 bpm
Fuerza de impacto simple:	1.5J
Capacidad máxima de perforación:	Ø16 en concreto
Luz de trabajo integrada	
Con 3pcs SDS-plus	
Batería y cargador NO incluido	⚠️ 🔋 ❌
Empaquetado en caja de cartón	

CAJA

MADRE: 4

HIJA: 1

20V / KIT ROTOMARTILLO INALAMBRICO 1,5J 20V

CRHLI20168K



ESPECIFICACIONES

Velocidad sin carga:	0-850 rpm
Tasa de impacto:	0-5100 bpm
Fuerza de impacto simple:	1.5J
Capacidad máxima de perforación:	Ø16 en concreto
Luz de trabajo integrada	
Con 3pcs SDS-plus	
Batería y cargador incluidos.	🔋 ✓
Empaquetado en caja de cartón	

CAJA

MADRE: 4

HIJA: 1

20V / ROTOMARTILLO INALAMBRICO 4,5J BL 20V

CRHLI20288



ESPECIFICACIONES

Motor sin escobillas	
Velocidad sin carga:	0-930 rpm
Tasa de impacto:	0-4400 bpm
Energía de impacto:	4,5 J
Capacidad máxima de perforación:	
Concreto: 28 mm Acero: 13 mm Madera: 40 mm	
Sistema de portabrocas SDS Plus	
3 brocas (8 mm, 10 mm, 12 mm) - 1 cincel - 1 tubo de grasa - 1 llave	
Batería y cargador NO incluido	⚠️ 🔋 ❌
Empaquetado en caja de cartón	

CAJA

MADRE: 4

HIJA: 1

20V / KIT ROTOMARTILLO INALAMBRICO 4,5J BL 20V

CRHLI20288K



ESPECIFICACIONES

Motor sin escobillas	
Velocidad sin carga:	0-930 rpm
Tasa de impacto:	0-4400 bpm
Energía de impacto:	4,5 J
Capacidad máxima de perforación:	
Concreto: 28 mm Acero: 13 mm Madera: 40 mm	
Sistema de portabrocas SDS Plus	
3 brocas (8 mm, 10 mm, 12 mm) - 1 cincel - 1 tubo de grasa - 1 llave	
Batería y cargador incluidos.	🔋 ✓
Empaquetado en caja de cartón	

CAJA

MADRE: 4

HIJA: 1

20V / ROTOMARTILLO INALAMBRICO 2,5J BL 20V

CRHLI20228



ESPECIFICACIONES

Motor sin escobillas

Velocidad sin carga: 0-1100 rpm

Tasa de impacto: 0-5000 bpm

Energía de impacto: 2,5 J

Capacidad máxima de perforación:

Concreto: 26 mm Acero: 13 mm Madera: 30 mm

Luz de trabajo integrado

Sistema de portabrocas SDS plus

Con 3pcs SDS-plus y 1 cincel

Batería y cargador NO incluido

Empaquetado en caja de cartón

CAJA

MADRE: 4

HIJA: 1

20V / KIT ROTOMARTILLO INALAMBRICO 2,5J BL 20V

CRHLI20228K



ESPECIFICACIONES

Motor sin escobillas

Velocidad sin carga: 0-1100 rpm

Tasa de impacto: 0-5000 bpm

Energía de impacto: 2,5 J

Capacidad máxima de perforación:

Concreto: 26 mm Acero: 13 mm Madera: 30 mm

Luz de trabajo integrado

Sistema de portabrocas SDS plus

Con 3pcs SDS-plus y 1 cincel

Batería y cargador incluidos.

Empaquetado en caja de cartón

CAJA

MADRE: 4

HIJA: 1

20V / ROTOMARTILLO 7/8" BL 20V 2,0J + 1 BAT 4.0AH + CARG + MALETA

UCRHLI202081



ESPECIFICACIONES

Motor sin escobillas

Velocidad sin carga: 0-1100 rpm

Tasa de impacto: 0-5400 bpm

Energía de impacto: 2.0 J

Capacidad máxima de perforación:

Concreto: 22 mm Acero: 13 mm Madera: 28 mm

Luz de trabajo integrado

Sistema de mandril SDS plus

Incluye:

3 brocas (6 mm, 8 mm, 10 mm) 1 cincel

1 batería de 4,0 Ah (FBLI2002)

1 unidad de carga (UFCLI2001)

Voltios de carga: 110-120 V ~ 50 /60 Hz

Embalado en caja de plástico

CAJA

MADRE: 4

HIJA: 1

20V / ROTOMARTILLO 1" BL 20V 2,5J + 2 BAT 4.0AH + CARG + MALETA

UCRHLI202287



ESPECIFICACIONES

Motor sin escobillas	
Voltaje:	20V
Velocidad sin carga:	0-1100 rpm
Tasa de impacto:	0-5000bpm
Energía de impacto:	2.5J
Capacidad máxima de perforación:	Hormigón 26mm Acero: 13mm Madera: 30mm
Luz de trabajo integrada	
Sistema de mandril SDS plus	
Incluye:	Taladros de 3 piezas 1 Uds. cíncl Paquete de baterías de 2 piezas de 4.0Ah(FBLI2002) 1 Pcs carga(UFCLI2001)
Voltios de carga:	110-120V ~ 50/60Hz
Embalado por caja de plástico	

CAJA	MADRE: 4	HIJA: 1
-------------	-----------------	----------------

20V / PULIDORA INALAMBRICA 150MM BL 20V

APLI2001



ESPECIFICACIONES

Voltaje:	20V
Motor sin escobillas	
Velocidad sin carga:	500-2800 rpm
Diámetro de la almohadilla de pulido:	150 mm
Rosca del husillo:	M14
Control de velocidad variable digital	
Batería y cargador NO incluido	⚠️ ❌
Empaquetado en caja de cartón	

CAJA	MADRE: 6	HIJA: 1
-------------	-----------------	----------------

20V / KIT PULIDORA INALAMBRICA 150MM BL 20V

APLI2001K



ESPECIFICACIONES

Voltaje:	20V
Motor sin escobillas	
Velocidad sin carga:	500-2800 rpm
Diámetro de la almohadilla de pulido:	150 mm
Rosca del husillo:	M14
Control de velocidad variable digital	
Batería y cargador incluidos.	🔋 ✅
Empaquetado en caja de cartón	

CAJA	MADRE: 6	HIJA: 1
-------------	-----------------	----------------

20V / PULIDORA INALAMBRICA 150MM BL 20V

UAPLI2001



ESPECIFICACIONES

Voltaje:	20V
Motor sin escobillas	
Velocidad sin carga:	500-2800 rpm
Diámetro de la almohadilla de pulido:	6"
Rosca del husillo:	5/8" -11UNC
Control de velocidad variable digital	
Batería y cargador NO incluido	
Empaquetado en caja de cartón	

CAJA

MADRE: 6

HIJA: 1

20V / KIT PULIDORA INALAMBRICA 150MM BL 20V

UAPLI2001K



ESPECIFICACIONES

Voltaje:	20V
Motor sin escobillas	
Velocidad sin carga:	500-2800 rpm
Diámetro de la almohadilla de pulido:	6"
Rosca del husillo:	5/8" -11UNC
Control de velocidad variable digital	
Batería y cargador incluidos.	
Empaquetado en caja de cartón	

CAJA

MADRE: 6

HIJA: 1

20V / PULIDORA INALAMBRICA 125MM BL 20V

APLI2002



ESPECIFICACIONES

Voltaje:	20V
Motor sin escobillas	
Velocidad sin carga:	2000-4800 rpm
Diámetro de la almohadilla de pulido:	125 mm
Control de velocidad variable digital	
Batería y cargador NO incluido	
Empaquetado en caja de cartón	

CAJA

MADRE: 6

HIJA: 1

20V / KIT PULIDORA INALAMBRICA 125MM BL 20V

APLI2002K



ESPECIFICACIONES

Voltaje:	20V
Motor sin escobillas	
Velocidad sin carga:	2000-4800 rpm
Diámetro de la almohadilla de pulido:	125 mm
Control de velocidad variable digital	
Incluye batería y cargador	
Empaquetado en caja de cartón	

CAJA

MADRE: 6

HIJA: 1

20V / AMOLADORA ANGULAR 4-1/2" BL 20V 8500 RPM

UCAGLI201158



ESPECIFICACIONES

Voltaje del motor sin escobillas:	20 V
Velocidad sin carga:	3000/8500 rpm
Diámetro del disco:	4-1/2"
Rosca del husillo:	5/8" -11UNC
Disco no incluido	
Batería y cargador NO incluido	⚠️ ❌
Empaquetado en caja de cartón	

CAJA	MADRE: 6	HIJA: 1
-------------	-----------------	----------------

20V / KIT AMOLADORA ANGULAR 4-1/2" BL 20V 8500 RPM

UCAGLI201158K



ESPECIFICACIONES

Voltaje del motor sin escobillas:	20 V
Velocidad sin carga:	3000/8500 rpm
Diámetro del disco:	4-1/2"
Rosca del husillo:	5/8" -11UNC
Disco no incluido	
Batería y cargador incluidos.	🔋 ⚡
Empaquetado en caja de cartón	

CAJA	MADRE: 6	HIJA: 1
-------------	-----------------	----------------

20V / AMOLADORA ANGULAR 4 1/2" BL 20V + 2 BAT 4.0AH + CARG + BOLSA

UCAGLI2011582



ESPECIFICACIONES

Motor sin escobillas	
Voltaje:	20V
Velocidad sin carga:	3000/8500rpm
Diámetro del disco	115 mm
Rosca del eje:	5/8" -11UNC
Voltios de carga:	110-120V ~ 50/60Hz
Con paquete de baterías de 2 piezas de 4.0Ah (FBLI2002)	
Con cargador de 1 pieza (UFCLI2001)	
Con 1 juego de discos abrasivos de corte de metal	
Con cargador de 1 pieza (UFCLI2001)	
Embalado en bolsa de lona	

CAJA	MADRE: 6	HIJA: 1
-------------	-----------------	----------------

20V / AMOLADORA ANGULAR 4-1/2 BL 20V + 1 BAT 4.0AH + CARG + MALETA

UCAGLI2011587



ESPECIFICACIONES

Motor sin escobillas Voltaje:	20V
Velocidad sin carga:	3000/8500rpm
Diámetro del disco	4-1/2"
Rosca del eje:	5/8" -11UNC
Incluye:	
1 paquete de baterías de 4,0 Ah (FBLI2002)	
1 cargador (UFCLI2001)	🔋 ⚡
Voltios de carga:	110-120 V ~ 50/60 Hz
1 juego de discos abrasivos para cortar metal (10 unidades)	
Embalado en caja de plástico	

CAJA	MADRE: 4	HIJA: 1
-------------	-----------------	----------------

20V / AMOLADORA A BATERIA 20V BL 4 1/2" VELOCIDAD VARIABLE

UCAGLI21154



ESPECIFICACIONES

Voltaje del motor sin escobillas:	20 V
Velocidad sin carga:	3000/6000/9000 rpm
Diámetro del disco:	4-1/2"
Rosca del husillo:	5/8" -11UNC
Disco no incluido	
Batería y cargador NO incluido	
Empaquetado en caja de cartón	

CAJA MADRE: 6 HIJA: 1

20V / KIT AMOLADORA ANGULAR 4-1/2" BL 20V 9000RPM

UCAGLI21154K



ESPECIFICACIONES

Voltaje del motor sin escobillas:	20 V
Velocidad sin carga:	3000/6000/9000 rpm
Diámetro del disco:	4-1/2"
Rosca del husillo:	5/8" -11UNC
Disco no incluido	
Batería y cargador incluidos.	
Empaquetado en caja de cartón	

CAJA MADRE: 6 HIJA: 1

20V / AMOLADORA ANGULAR 4 1/2" 20V BL + 1 BAT 4.0AH + CARG + MALETA

UCAGLI211541



ESPECIFICACIONES

Motor sin escobillas	
Voltaje:	20V
Velocidad sin carga:	3000/6000/9000 rpm
Control de velocidad variable	
Diámetro del disco:	4-1/2"
Rosca del husillo:	5/8" -11UNC
Incluye:	1 juego de discos abrasivos para corte de metal de 4-1/2" (10 unidades) 1 paquete de baterías de 4,0 Ah (FBLI20021) 1 cargador (UFCLI2001)
Voltios de carga:	110-120 V ~ 50/60 Hz
Embalado en caja de plástico	

CAJA MADRE: 4 HIJA: 1

20V / MINI AMOLADORA 3" 20V

CAGLI7601



ESPECIFICACIONES

Velocidad sin carga:	19500 rpm
Diámetro del disco:	76 mm (3 ")
Rosca del eje:	M6
Ubicación del disco:	izquierda
Incluye:	
	4 discos abrasivos para cortar metal,
	2 discos abrasivos para esmerilar de metal,
	1 disco de Diamante húmedo,
	1 llave hexagonal
Batería y cargador NO incluido	⚠️ 🔋 ❌
Empaquetado en caja de cartón	

CAJA

MADRE: 10

HIJA: 1

20V / KIT MINI AMOLADORA 3" 20V

CAGLI7601K



ESPECIFICACIONES

Velocidad sin carga:	19500 rpm
Diámetro del disco:	76 mm (3 ")
Rosca del eje:	M6
Ubicación del disco:	izquierda
Incluye:	
	4 discos abrasivos para cortar metal,
	2 discos abrasivos para esmerilar de metal,
	1 disco de Diamante húmedo,
	1 llave hexagonal
Batería y cargador incluidos.	🔋 ⚡️ ✓
Empaquetado en caja de cartón	

CAJA

MADRE: 10

HIJA: 1

20V / MOTOSIERRA DE IONES DE LITIO 5" 20V

CGSLI2058



ESPECIFICACIONES

Voltaje:	20V
Longitud de la barra:	5" (13 cm)
Velocidad de cadena:	5 m/s
Incluye:	
	1 pieza de cadena de sierra de 5"
	1 pieza de barra de motosierra de 5"
	1 pieza de llave
	1 pieza de botella de aceite (vacía)
Batería y cargador NO incluido	⚠️ 🔋 ❌
Empaquetado en caja de cartón	

CAJA

MADRE: 6

HIJA: 1

20V / KIT MOTOSIERRA DE IONES DE LITIO 5" 20V

CGSLI2058K



ESPECIFICACIONES

Voltaje:	20V
Longitud de la barra:	5"(13 cm)
Velocidad de cadena:	5 m/s
Incluye:	
	1 pieza de cadena de sierra de 5"
	1 pieza de barra de motosierra de 5"
	1 pieza de llave
	1 pieza de botella de aceite (vacía)
Batería y cargador incluidos.	
Empaquetado en caja de cartón	

CAJA

MADRE: 6

HIJA: 1

20V / MOTOSIERRA DE IONES DE LITIO 8" BL 20V

CGSLI2085



ESPECIFICACIONES

Voltaje del motor sin escobillas:	20 V
Longitud de la barra:	8"(20 cm)
Velocidad de la cadena:	7,5 m/s
Incluye:	
	1 llave inglesa
	1 botella de aceite (vacía)
Batería y cargador NO incluido	
Empaquetado en caja de cartón	

CAJA

MADRE: 6

HIJA: 1

20V / KIT MOTOSIERRA DE IONES DE LITIO 8" BL 20V

CGSLI2085K



ESPECIFICACIONES

Voltaje del motor sin escobillas:	20 V
Longitud de la barra:	8"(20 cm)
Velocidad de la cadena:	7,5 m/s
Incluye:	
	1 llave inglesa
	1 botella de aceite (vacía)
Batería y cargador incluidos.	
Empaquetado en caja de cartón	

CAJA

MADRE: 6

HIJA: 1

20V / MOTOSIERRA 20V

CGSLI2001



ESPECIFICACIONES

Motor sin escobilla	
Potencia máxima:	100W
Longitud de espada:	12"
Velocidad de cadena:	3700-4500 rpm
Sierra de cadena Oregon bar	
Empaquetado en caja de cartón	
Batería y cargador NO incluido	⚠️ ⚡️ ❌

CAJA

MADRE: 2

HIJA: 1

20V / KIT MOTOSIERRA 20V

CGSLI2001K



ESPECIFICACIONES

Motor sin escobillas	
Potencia máxima:	100W
Longitud de espada:	12"
Velocidad de cadena:	3700-4500 rpm
Sierra de cadena Oregon bar	
Empaquetado en caja de cartón	
Batería y cargador incluidos	🔋 ⚡️ ✓

CAJA

MADRE: 2

HIJA: 1

20V / MOTOSIERRA DE IONES DE LITIO 12" BL 20V

CGSLI20128



ESPECIFICACIONES

Motor sin escobillas voltaje	20V
Longitud de la barra:	12 "(30 cm)
Velocidad de la cadena	7,9 m/s
Función de freno de cadena rápida	
Lubricación automática	
Incluye:	
1 pieza de cadena de sierra de 12"	
1 pieza de barra de sierra de cadena de 12"	
Batería y cargador NO incluido	⚠️ ⚡️ ❌
Empaquetado en caja de cartón	

CAJA

MADRE: 2

HIJA: 1

20V / KIT MOTOSIERRA DE IONES DE LITIO 12" BL 20V**CGSLI20128K****ESPECIFICACIONES**

Motor sin escobillas voltaje	20V
Longitud de la barra:	12 "(30 cm)
Velocidad de la cadena	7,9 m/s
Función de freno de cadena rápida	
Lubricación automática	
Incluye:	
1 pieza de cadena de sierra de 12"	
1 pieza de barra de sierra de cadena de 12"	
Batería y cargador incluidos.	
Empaquetado en caja de cartón	

CAJA**MADRE: 2****HIJA: 1****20V / MOTOSIERRA DE IONES DE LITIO 12" 7,9M/S BL 20V + 2 BAT 4.0AH + CARG****UCGSLI201286****ESPECIFICACIONES**

Motor sin escobillas voltaje	20V
Longitud de la barra:	12 "(30 cm)
Velocidad de la cadena	7,9 m/s
Función de freno de cadena rápida	
Lubricación automática	
Incluye:	
1 pieza de cadena de sierra de 12"	
1 pieza de barra de sierra de cadena de 12"	
2 baterías de 4,0 Ah (FBLI2002)	
1 cargador (UFCLI2001)	
Voltios de carga:	110-120 V ~ 50/60 Hz
Empaquetado en caja de cartón	

CAJA**MADRE: 2****HIJA: 1****20V / CORTADORA DE HIERBA 300MM 20V****CGTLI20018****ESPECIFICACIONES**

Velocidad sin carga:	8200 / min
Diámetro de corte:	300 mm
Longitud total:	1.6 mm torcido
Longitud de la línea:	5 m
Batería y cargador NO incluido	
Empaquetado en caja de cartón	

CAJA**MADRE: 2****HIJA: 1**

20V / KIT CORTADORA DE HIERBA 300MM 20V

CGTLI20018K



ESPECIFICACIONES

Velocidad sin carga:	8200 / min
Diámetro de corte:	300 mm
Longitud total:	1.6 mm torcido
Longitud de la línea:	5 m
Batería y cargador incluidos.	
Empaquetado en caja de cartón	

CAJA

MADRE: 2

HIJA: 1

20V / CORTADORA DE HIERBA 300MM 20V

CGTLI20328



ESPECIFICACIONES

Velocidad sin carga:	8200 rpm
Diámetro de corte:	300 mm
Longitud total:	1.6 mm torcido
Longitud de la línea:	5 m
Batería y cargador NO incluido	
Empaquetado en caja de cartón	

CAJA

MADRE: 2

HIJA: 1

20V / KIT CORTADORA DE HIERBA 300MM 20V

CGTLI20328K



ESPECIFICACIONES

Velocidad sin carga:	8200 rpm
Diámetro de corte:	300 mm
Longitud total:	1.6 mm torcido
Longitud de la línea:	5 m
Batería y cargador incluidos	
Empaquetado en caja de cartón	

CAJA

MADRE: 2

HIJA: 1

20V / TIJERA DE PODAR RECTA A BATERIA BL 20V

CSSLI20308



ESPECIFICACIONES

Motor sin escobillas voltaje:	20V
Diámetro de corte:	20 mm/30 mm
Incluye:	
1 botella de aceite (vacía)	
1 piedra de afilar	
Batería y cargador NO incluido	⚠️ 🔌 ❌
Empaquetado en caja de cartón	

CAJA

MADRE: 6

HIJA: 1

20V / KIT TIJERA DE PODAR RECTA A BATERIA BL 20V

CSSLI20308K



ESPECIFICACIONES

Motor sin escobillas voltaje:	20V
Diámetro de corte:	20 mm/30 mm
Incluye:	
1 botella de aceite (vacía)	
1 piedra de afilar	
Batería y cargador incluidos	🔌 ✅
Empaquetado en caja de cartón	

CAJA

MADRE: 6

HIJA: 1

20V / RECORTADORA DE SETOS INALAMBRICA 460MM 20V

CHTLI20018

P20S



ESPECIFICACIONES

Distancia de los dientes:	18 mm
Velocidad máxima:	2800 ppm
Longitud de la hoja:	460 mm
Diámetro máximo de corte:	18 mm
Batería y cargador NO incluido	⚠️ 🔌 ❌
Empaquetado en caja de cartón	

CAJA

MADRE: 2

HIJA: 1

20V / KIT RECORTADORA DE SETOS INALAMBRICA 460MM 20V

CHTLI20018K



ESPECIFICACIONES

Distancia de los dientes:	18 mm
Velocidad máxima:	2800 ppm
Longitud de la hoja:	460 mm
Diámetro máximo de corte:	18 mm
Batería y cargador NO incluido	
Empaquetado en caja de cartón	

CAJA

MADRE: 2

HIJA: 1

20V / SOPLADOR 20V BL 8.5M3/MIN

CABLI20323



ESPECIFICACIONES

Voltaje:	20V
Velocidad sin carga:	15000 rpm
Volumen de aire medio:	8,5 m3/min
Velocidad máxima del aire:	115 km/h
Batería y cargador NO incluido	
Empaquetado en caja de cartón	

CAJA

MADRE: 2

HIJA: 1

20V / KIT SOPLADOR 20V BL 8.5M3/MIN

CABLI20323K



ESPECIFICACIONES

Voltaje:	20V
Velocidad sin carga:	15000 rpm
Volumen de aire medio:	8,5 m3/min
Velocidad máxima del aire:	115 km/h
Batería y cargador incluidos	
Empaquetado en caja de cartón	

CAJA

MADRE: 2

HIJA: 1

20V / SOPLADOR 20V BL 8,5M3/MIN INCCO VELOCIDAD VARIABLE

CABLI20428



ESPECIFICACIONES

Motor sin escobillas voltaje:	20V
Velocidad sin carga:	0-18500 rpm
Volumen de aire promedio:	8,5 m3/min
Velocidad máxima del aire:	144 km/h
Control de velocidad variable	
Batería y cargador NO incluido	⚠️ ❌
Empaquetado en caja de cartón	

CAJA

MADRE: 2

HIJA: 1

20V / KIT SOPLADOR 20V BL 8,5M3/MIN INCCO VELOCIDAD VARIABLE

CABLI20428K



ESPECIFICACIONES

Motor sin escobillas voltaje:	20V
Velocidad sin carga:	0-18500 rpm
Volumen de aire promedio:	8,5 m3/min
Velocidad máxima del aire:	144 km/h
Control de velocidad variable	
Batería y cargador incluidos	✅
Empaquetado en caja de cartón	

CAJA

MADRE: 2

HIJA: 1

20V / SOPLADOR DE IONES DE LITIO 20V 18000 RPM 2,7M3/MI

UCABLI200281



ESPECIFICACIONES

Motor sin escobillas voltaje:	20V
Velocidad sin carga:	18000 rpm
Volumen máximo de aire:	2,7 m³/min
Incluye:	1 paquete de baterías de 2,0 Ah (FBLI20011) 1 cargador (UFCLI2001)
Voltios de carga:	110-120 V ~ 50/60 Hz
Empaquetado en caja de cartón	

CAJA

MADRE: 4

HIJA: 1



20V / CLAVADORA A BATERIA 20V 15MM-50MM

CBNLI2028

P20S / Nail type: **F15~F50**
15mm(5/8")~50mm(2")



ESPECIFICACIONES

Voltaje:	20 V
Tipo de clavo:	F15~F50mm
Velocidad de accionamiento:	2,5 clavos/s
Capacidad del cargador:	100 unidades
Tiempo de aceleración:	80 ms
Batería y cargador NO incluido	  
Empaquetado en caja de cartón	

CAJA

MADRE: 5

HIJA: 1



20V / KIT CLAVADORA A BATERIA 20V 15MM-50MM

CBNLI2028K

P20S / Nail type: **F15~F50**
15mm(5/8")~50mm(2")



ESPECIFICACIONES

Voltaje:	20 V
Tipo de clavo:	F15~F50mm
Velocidad de accionamiento:	2,5 clavos/s
Capacidad del cargador:	100 unidades
Tiempo de aceleración:	80 ms
Batería y cargador incluidos	  
Empaquetado en caja de cartón	

CAJA

MADRE: 5



HIJA: 1

20V / CLAVADORA A BATERIA 20V 15MM-35MM

CBNLI3505



ESPECIFICACIONES

Voltaje:	20 V
Tipo de clavo:	F15~F35mm
Adecuado para:	ANA18201, ANA18251, ANA18301, ANA18351
Velocidad de accionamiento:	3 clavos/s
Capacidad del cargador:	105 unidades
Batería y cargador NO incluido	  
Embalado en caja de plástico	

CAJA

MADRE: 6



HIJA: 1

20V / KIT CLAVADORA A BATERIA 20V 15MM-35MM

CBNLI3505K



ESPECIFICACIONES

Voltaje:	20 V
Tipo de clavo:	F15~F35mm
Adecuado para:	ANA18201, ANA18251, ANA18301, ANA18351
Velocidad de accionamiento:	3 clavos/s
Capacidad del cargador:	105 unidades
Batería y cargador incluidos.	  ✓
Embalado en caja de plástico	

CAJA

MADRE: 6



HIJA: 1

20V / CLAVADORA INALAMBICA DE IONES DE LITIO 50MM 20V

CBNLI5005



ESPECIFICACIONES

Voltaje:	20 V
Tipo de clavo:	F15 ~ F50mm
Velocidad de accionamiento:	3 clavos/s
Capacidad del cargador:	105 unidades
Batería y cargador NO incluidos.	  
Embalado en caja de plástico	

CAJA

MADRE: 4



HIJA: 1

20V / KIT CLAVADORA INALAMBICA DE IONES DE LITIO 50MM 20V

CBNLI5005K



ESPECIFICACIONES

Voltaje:	20 V
Tipo de clavo:	F15 ~ F50mm
Velocidad de accionamiento:	3 clavos/s
Capacidad del cargador:	105 unidades
Batería y cargador incluidos.	  ✓
Embalado en caja de plástico	

CAJA

MADRE: 4

HIJA: 1

20V / HERRAMIENTA MULTIFUNCION 20V

CMLI2001



ESPECIFICACIONES

Velocidad sin carga: 5000-20000r / min

Ángulo de oscilación: 3,2 °

Ajuste de 6 velocidades

Incluye:

1 raspador flexible

1 hoja de sierra de corte

1 hoja de sierra segmentada

1 llave hexagonal

1 base de lijado

3 papel de lija

Batería y cargador NO incluidos.



Empaquetado en caja de cartón

CAJA

MADRE: 8

HIJA: 1

20V / KIT HERRAMIENTA MULTIFUNCION 20V

CMLI2001K



ESPECIFICACIONES

Velocidad sin carga: 5000-20000r / min

Ángulo de oscilación: 3,2 °

Ajuste de 6 velocidades

Incluye:

1 raspador flexible

1 hoja de sierra de corte

1 hoja de sierra segmentada

1 llave hexagonal

1 base de lijado

3 papel de lija

Batería y cargador incluidos



Empaquetado en caja de cartón

CAJA

MADRE: 8

HIJA: 1

20V / HERRAMIENTA MULTIFUNCION 20V

CMLI2022



ESPECIFICACIONES

Velocidad sin carga: 5000-20000r / min

Ángulo de oscilación: 3,2 °

Ajuste de 6 velocidades

Incluye:

1 raspador flexible

1 hoja de sierra de corte

1 hoja de sierra segmentada

1 llave hexagonal

1 base de lijado

3 papel de lija

Batería y cargador NO incluidos.



Empaquetado en caja de cartón

CAJA

MADRE: 8

HIJA: 1

20V / KIT HERRAMIENTA MULTIFUNCION 20V

CMLI2022K



ESPECIFICACIONES

Velocidad sin carga:	5000-20000r / min
Ángulo de oscilación:	3,2 °
Ajuste de 6 velocidades	
Incluye:	
1 raspador flexible	
1 hoja de sierra de corte	
1 hoja de sierra segmentada	
1 llave hexagonal	
1 base de lijado	
3 papel de lija	
Batería y cargador incluidos	
Empaquetado en caja de cartón	

CAJA

MADRE: 8

HIJA: 1

20V / HIDROLAVADORA DE PRESION A BATERIA 20V

CPWLI2008



ESPECIFICACIONES

Presión máxima:	24,8 bar
Caudal:	2,2 l/min
Sistema de parada automática	
Incluye:	
1 juego de pistola rociadora de 6 patrones	
1 manguera de entrada de agua de 6 m con conector rápido	
1 conector de autosucción	
1 productor de espuma de 400 ml	
1 bolsa portátil	
Batería y cargador NO incluidos.	
Empaquetado en caja de cartón	

CAJA

MADRE: 2

HIJA: 1

20V / KIT HIDROLAVADORA DE PRESION A BATERIA 20V

CPWLI2008K



ESPECIFICACIONES

Presión máxima:	24,8 bar
Caudal:	2,2 l/min
Sistema de parada automática	
Incluye:	
1 juego de pistola rociadora de 6 patrones	
1 manguera de entrada de agua de 6 m con conector rápido	
1 conector de autosucción	
1 productor de espuma de 400 ml	
1 bolsa portátil	
Batería y cargador incluidos	
Empaquetado en caja de cartón	

CAJA

MADRE: 2

HIJA: 1

20V / LIJADORA ROTO ORBITAL INALAMBRICA 20V

CROSLI2001



ESPECIFICACIONES

Velocidad sin carga:	10000 / rpm
PAD de Velcro:	125mm
Con 5 piezas de papeles de lija	
Batería y cargador NO incluidos.	⚠️ 🔌 ❌
Empaquetado en caja de cartón	

CAJA

MADRE: 4

HIJA: 1

20V / KIT LIJADORA ROTO ORBITAL INALAMBRICA 20V

CROSLI2001K



ESPECIFICACIONES

Velocidad sin carga:	10000 / rpm
PAD de Velcro:	125mm
Con 5 piezas de papeles de lija	
Batería y cargador incluidos.	🔌 ✅
Empaquetado en caja de cartón	

CAJA

MADRE: 4

HIJA: 1

20V / LIJADORA ORBITAL INALAMBRICA 20V

CSHSLI2014



ESPECIFICACIONES

Voltaje:	20V
Velocidad sin carga:	12000 rpm
Tamaño inferior:	110 mm x 100 mm
Incluye: 5 piezas de papel de lija	
Batería y cargador NO incluidos.	⚠️ 🔌 ❌
Empaquetado en caja de cartón	

CAJA

MADRE: 12

HIJA: 1

20V / KIT LIJADORA ORBITAL INALAMBRICA 20V

CSHSLI2014K



ESPECIFICACIONES

Voltaje:	20V
Velocidad sin carga:	12000 rpm
Tamaño inferior:	110 mm x 100 mm
Incluye: 5 piezas de papel de lija	
Batería y cargador incluidos.	🔌 ✅
Empaquetado en caja de cartón	

CAJA

MADRE: 12

HIJA: 1

20V / SIERRA SABLE A BATERIA 20V

CRSLI1151 **2.0Ah**

P20S



ESPECIFICACIONES

Velocidad sin carga:	0-2800 / min
Capacidad de corte:	Metal: 8mm / Madera: 115mm
Con 1 hoja de sierra para metal	
Con 1 hoja de sierra para madera	
Batería y cargador NO incluido	
Empaquetado en caja de cartón	

CAJA

MADRE: 4

HIJA: 1

20V / KIT SIERRA SABLE A BATERIA 20V

CRSLI1151K **2.0Ah**



P20S



ESPECIFICACIONES

Velocidad sin carga:	0-2800 / min
Capacidad de corte:	Metal: 8mm / Madera: 115mm
Con 1 hoja de sierra para metal	
Con 1 hoja de sierra para madera	
Batería y cargador incluidos	
Empaquetado en caja de cartón	

CAJA

MADRE: 4

HIJA: 1

20V / PISTOLA ROCIADORA INALAMBRICA 800ML/MIN 20V

CSGLI2003

P20S

Max.
Viscosity:
120DIN-s



ESPECIFICACIONES

Presión de pulverización:	0.1-0.2 Bar
Max.flow:	800 ml/min
Max.viscosity:	120 DIN-s
Capacidad del contenedor:	800 ml.
Con aguja de limpieza de boquilla 1PCS	
1 taza medidora de viscosidad	
Batería y cargador NO incluidos.	
Empaquetado en caja de cartón	

CAJA

MADRE: 8

HIJA: 1

20V / KIT PISTOLA ROCIADORA INALAMBRICA 800ML/MIN 20V

CSGLI2003K

P20S

Max.
Viscosity:
120DIN-s



ESPECIFICACIONES

Presión de pulverización:	0.1-0.2 Bar
Max.flow:	800 ml/min
Max.viscosity:	120 DIN-s
Capacidad del contenedor:	800 ml.
Con aguja de limpieza de boquilla 1PCS	
1 taza medidora de viscosidad	
Batería y cargador incluidos	
Empaquetado en caja de cartón	

CAJA

MADRE: 8

HIJA: 1

20V / SIERRA CIRCULAR INALAMBRICA 5-1/2" BL 20V**CSLI1402****ESPECIFICACIONES**

Velocidad sin carga:	6300 rpm
Diámetro de la hoja:	140 mm (5-1/2")
Tamaño del eje:	20 mm
Profundidad de corte ajustable	
Corte en bisel ajustable	45°grados : 33mm 90°grados: 50mm
Incluye:	
1 pieza de cuchilla de 140 mm	
Batería y cargador NO incluido	
Empaquetado en caja de cartón	

CAJA**MADRE: 4****HIJA: 1****20V / KIT SIERRA CIRCULAR INALAMBRICA 5-1/2" BL 20V****CSLI1402K****ESPECIFICACIONES**

Velocidad sin carga:	6300 rpm
Diámetro de la hoja:	140 mm (5-1/2")
Tamaño del eje:	20 mm
Profundidad de corte ajustable	
Corte en bisel ajustable	45°grados : 33mm 90°grados: 50mm
Incluye:	
1 pieza de cuchilla de 140 mm	
Batería y cargador incluidos	
Empaquetado en caja de cartón	

CAJA**MADRE: 4****HIJA: 1****20V / SIERRA CIRCULAR INALAMBRICA 6-1/2" BL 20V****CSLI1652****ESPECIFICACIONES**

Motor sin escobillas	
Voltaje:	20V
Velocidad sin carga:	5200 rpm
Diámetro de la hoja:	165 mm (6-1/2 ")
Capacidad de corte:	45° grados: 42 mm 90° grados: 55 mm
Profundidad de corte ajustable	
Corte en bisel ajustable	
Incluye:	1 hoja de sierra de 165 mm
Batería y cargador NO incluido	
Empaquetado en caja de cartón	

CAJA**MADRE: 4****HIJA: 1****20V / KIT SIERRA CIRCULAR INALAMBRICA 6-1/2" BL 20V****CSLI1652K****ESPECIFICACIONES**

Motor sin escobillas	
Voltaje:	20V
Velocidad sin carga:	5200 rpm
Diámetro de la hoja:	165 mm (6-1/2 ")
Capacidad de corte:	45° grados: 42 mm 90° grados: 55 mm
Profundidad de corte ajustable	
Corte en bisel ajustable	
Incluye:	1 hoja de sierra de 165 mm
Batería y cargador incluidos	
Empaquetado en caja de cartón	

CAJA**MADRE: 4****HIJA: 1**

20V / SIERRA CIRCULAR INALAMBRICA 7-1/4" BL 20V

CSLI1851



ESPECIFICACIONES

Velocidad sin carga:	4800 rpm
Diámetro de la hoja:	185 mm (7-1/4 ")
Tamaño del eje:	20 mm
Profundidad de corte ajustable	
Corte en bisel ajustable	45° grados: 45 mm 90° grados : 65 mm
Incluye:	
	1 pieza de hoja de sierra de 185 mm
Batería y cargador NO incluido	⚠️🔌❌
Empaquetado en caja de cartón	

CAJA	MADRE: 4	HIJA: 1
-------------	-----------------	----------------

20V / KIT SIERRA CIRCULAR INALAMBRICA 7-1/4" BL 20V

CSLI1851K



ESPECIFICACIONES

Velocidad sin carga:	4800 rpm
Diámetro de la hoja:	185 mm (7-1/4 ")
Tamaño del eje:	20 mm
Profundidad de corte ajustable	
Corte en bisel ajustable	45° grados: 45 mm 90° grados : 65 mm
Incluye:	
	1 pieza de hoja de sierra de 185 mm
Batería y cargador incluidos	🔋🔌✅
Empaquetado en caja de cartón	

CAJA	MADRE: 4	HIJA: 1
-------------	-----------------	----------------

20V / SIERRA CIRCULAR INALAMBRICA 7-1/4" BL 20V + 1 BAT 4.0AH + CARG

UCSLI18511



ESPECIFICACIONES

Velocidad sin carga:	4800 rpm
Diámetro de la hoja:	185 mm (7-1/4 ")
Tamaño del eje:	20 mm
Profundidad de corte ajustable	
Corte en bisel ajustable	45° grados: 45 mm 90° grados : 65 mm
Incluye:	
	1 pieza de hoja de sierra de 185 mm
	1 llave hexagonal
Batería y cargador incluidos	🔋🔌✅
Empaquetado en caja de cartón	

CAJA	MADRE: 4	HIJA: 1
-------------	-----------------	----------------

20V / ASPIRADORA INALAMBRICA 0,7L 20V

CVLI2001

P20S

≥7kPa



ESPECIFICACIONES

Voltaje:	20v
Presión de vacío alta:	7.0Kpa
Presión de vacío normal:	5.0Kpa
Capacidad de polvo:	07L
Con una pieza de manguera flexible	
Con cepillo de piso 1pcs	
Con 2 piezas de tubo de plástico	
Con boquilla de grieta 1pcs	
Con cepillo de polvo 1pcs	
Batería y cargador no incluidos	⚠️ 🔋 ❌
Empaquetado en caja de cartón	

CAJA

MADRE: 4

HIJA: 1

20V / KIT ASPIRADORA INALAMBRICA 0,7L 20V

CVLI2001K

P20S

≥7kPa



ESPECIFICACIONES

Voltaje:	20v
Presión de vacío alta:	7.0Kpa
Presión de vacío normal:	5.0Kpa
Capacidad de polvo:	07L
Con una pieza de manguera flexible	
Con cepillo de piso 1pcs	
Con 2 piezas de tubo de plástico	
Con boquilla de grieta 1pcs	
Con cepillo de polvo 1pcs	
Batería y cargador incluidos	🔋 ✅
Empaquetado en caja de cartón	

CAJA

MADRE: 4

HIJA: 1

20V / ASPIRADORA INALAMBRICA 0,5L 20V

CVLI201261

P20S

≥9kPa



0.5L



ESPECIFICACIONES

Voltaje:	20v
Presión de vacío:	≥ 9 kpa
Capacidad de polvo:	05L
Con 1 cepillo para polvo	
Batería y cargador no incluidos	⚠️ 🔋 ❌
Empaquetado en caja de cartón	

CAJA

MADRE: 8

HIJA: 1

20V / KIT ASPIRADORA INALAMBRICA 0,5L 20V

CVLI201261K

P20S

≥9kPa



0.5L



ESPECIFICACIONES

Voltaje:	20v
Presión de vacío:	≥ 9 kpa
Capacidad de polvo:	05L
Con 1 cepillo para polvo	
Batería y cargador incluidos	🔋 ✅
Empaquetado en caja de cartón	

CAJA

MADRE: 8



HIJA: 1

20V / MAQUINA VIBRADORA PARA CERAMICA 20V

CTVLI2010



ESPECIFICACIONES

Frecuencia de vibración:	0-10000 rpm
Adsorbabilidad:	50 kg
Batería y cargador no incluidos	  
Empaquetado en caja de cartón	

CAJA

MADRE: 10



HIJA: 1

20V / KIT MAQUINA VIBRADORA PARA CERAMICA 20V

CTVLI2010K



ESPECIFICACIONES

Frecuencia de vibración:	0-10000 rpm
Adsorbabilidad:	50 kg
Batería y cargador incluidos	 
Empaquetado en caja de cartón	

CAJA

MADRE: 10

HIJA: 1

20V / SIERRA CALADORA INALAMBRICA 20V

CJSLI8501



ESPECIFICACIONES

Velocidad sin carga:	2400 rpm
Capacidad de corte:	Metal: 8mm Madera: 80mm
Con 5 unids cuchilla	
Batería y cargador NO incluido	

CAJA

MADRE: 5



HIJA: 1

20V / KIT SIERRA CALADORA INALAMBRICA 20V

CJSLI8501K



ESPECIFICACIONES

Velocidad sin carga:	2400 rpm
Capacidad de corte:	Metal: 8mm Madera: 80mm
Con 5 unids cuchilla	
Batería y cargador incluido	 

CAJA

MADRE: 5

HIJA: 1

20V / PISTOLA DE CALOR INALAMBRICA 300/550°C 20V

HGLI2002



ESPECIFICACIONES

Temperatura:	300/550°C
Flujo de aire:	100/200L/min
Incluye:	
1 boquilla reductora	
1 boquilla plana	
Batería y cargador no incluidos	⚠️❌
Empaquetado en caja de cartón	

CAJA

MADRE: 10

HIJA: 1

20V / KIT PISTOLA DE CALOR INALAMBRICA 300/550°C 20V

HGLI2002K



ESPECIFICACIONES

Temperatura:	300/550°C
Flujo de aire:	100/200L/min
Incluye:	
1 boquilla reductora	
1 boquilla plana	
Batería y cargador incluidos	✅✔️
Empaquetado en caja de cartón	

CAJA

MADRE: 10

HIJA: 1

20V / PISTOLA DE CALOR INALAMBRICA 20V 300/550 °C + 1 BAT 4.0AH + CARG + MALETA

UHGLI20025



ESPECIFICACIONES

Temperatura:	300/550°C
Flujo de aire:	100/200L/min
Voltios de carga:	110-120 V ~ 50/60 Hz
Incluye:	
1 paquete de baterías de 4,0 Ah (FBLI2002)	
1 cargador (UFCLI2001)	✅✔️
1 boquilla reductora	
1 boquilla reflectora	
1 boquilla plana	
Embalado en caja de plástico	

CAJA

MADRE: 5

HIJA: 1

20V / MESCLADOR DE PINTURA A BATERIA 20V

MXLI2001



ESPECIFICACIONES

Velocidad sin carga: 0-650 rpm

Hilo de la varilla mezcladora (Husillo M14)

Batería y cargador no incluidos

Empaquetado en caja de cartón

CAJA

MADRE: 4

HIJA: 1

20V / KIT MESCLADOR DE PINTURA A BATERIA 20V

MXLI2001



ESPECIFICACIONES

Velocidad sin carga: 0-650 rpm

Hilo de la varilla mezcladora (Husillo M14)

Batería y cargador incluidos.



Empaquetado en caja de cartón

CAJA

MADRE: 4

HIJA: 1

20V / MULTIHERRAMIENTA ROTATIVA

CMGLI2001



ESPECIFICACIONES

Voltaje: 20V

Velocidad sin carga: 5000-33000 RPM

Tamaño del collarín: 3,2 mm

Control de velocidad variable

Batería y cargador NO incluido



Con 40 accesorios Con 1 eje flexible

Empaquetado en caja de cartón

CAJA

MADRE: 10

HIJA: 1

20V / KIT MULTIHERRAMIENTA ROTATIVA

CMGLI2001K



ESPECIFICACIONES

Voltaje: 20V

Velocidad sin carga: 5000-33000 RPM

Tamaño del collarín: 3,2 mm

Control de velocidad variable

Batería y cargador incluidos.



Con 40 accesorios Con 1 eje flexible

Embalado en caja de color

CAJA

MADRE: 10

HIJA: 1

20V / LLAVE DE RACHET 3/8" 20V 65N.M

CDRLI2060151



ESPECIFICACIONES

Voltaje:	20V
Par máximo:	65 Nm
Unidad cuadrada:	3/8"
Incluye:	3 dados (13,17,19 mm)
Batería y cargador NO incluido	⚠️❌
Empaquetado en caja de cartón	

CAJA	MADRE: 8	HIJA: 1
------	----------	---------

20V / KIT LLAVE DE RACHET 3/8" 20V 65N.M

CDRLI2060151K



ESPECIFICACIONES

Voltaje:	20V
Par máximo:	65 Nm
Unidad cuadrada:	3/8"
Incluye:	3 dados (13,17,19 mm)
Batería y cargador incluidos	✅✔️
Empaquetado en caja de cartón	

CAJA	MADRE: 8	HIJA: 1
------	----------	---------

20V / JUEGO COMBINADO DE 2 PIEZAS PISTOLA DE CALOR 1600W + PISTOLA DE CALOR INALAMBRICA 20V + 1 BAT 4.0AH + CARG + MALETA

UCOSLI240201



ESPECIFICACIONES

Voltaje:	20V
Con 1 pistola de calor de iones de litio (UHGLI20025)	
Con 1 pistola de calor (UHG160058)	
Pistola de calor de iones de litio (UHGLI20025)	
Temperatura:	300/550 °C
Flujo de aire:	100/200 L/min
Pistola de calor (UHG160058)	
Voltaje:	110 V-120 V ~ 50/60 Hz
Potencia de entrada:	1600W
Temperatura:	50/50-600 /50-600°C
Flujo de aire:	450/300/450 L/min
Temperatura ajustable con pantalla LCD para un control preciso	
Incluye:	1 boquilla reductora 1 boquilla reflectora 1 boquilla plana 1 raspador 1 paquete de baterías de 4,0 Ah (FBLI20021) 1 cargador (UFCLI2001)
Voltios de carga:	110-120 V ~ 50/60 Hz
Embalado en un estuche de transporte	

CAJA	MADRE: 4	HIJA: 1
------	----------	---------

20V / JUEGO COMBINADO DE 2 PIEZAS TALADRO 3/8" BL 20V 52N.M + LLAVE DE IMPACTO 1/2" BL 20V 400N.M

UCKLI20271



ESPECIFICACIONES

Voltaje:	20V
Con 1 taladro inalámbrico sin escobillas de iones de litio (CDLI204531)	
Con 1 llave de impacto de iones de litio (UCIWL2040)	
Taladro inalámbrico sin escobillas de iones de litio (CDLI204531)	
Motor sin escobillas	
Velocidad sin carga:	0-550/0-2000 rpm
Par máximo:	Portabrocas de plástico de 52 Nm
Capacidad del portabrocas:	10 mm
Ajustes de torsión:	22+1
Engranaje mecánico de 2 velocidades	
Función de bloqueo del eje	
Llave de impacto de iones de litio (UCIWL2040)	
Motor sin escobillas	
Unidad cuadrada:	1/2"
Velocidad sin carga:	0-1600/0 -1900/0-2300 rpm
Tasa de impacto:	0-2100/0-2500/0-2900 bpm
Par máximo:	400 Nm
Par de torsión para romper tuercas:	550 Nm
Incluye:	1 cargador de 20 V (UFCLI2001)
Voltios de carga:	110-120 V ~ 50/60 Hz
2 Paquete de baterías de 2,0 Ah (FBLI20011)	
47 accesorios 3 enchufes (17 19 21 mm)	
Embalado en un estuche de transporte	

CAJA

MADRE: 4

HIJA: 1

20V / JUEGO COMBINADO DE 2 PIEZAS CLAVADORA INALAMBRICA DE IONES DE LITIO 15-35MM HERRAMIENTA MULTIFUNCION 20V

UCOSLI24021



ESPECIFICACIONES

Voltaje:	20V
Con 1 kit de clavadora inalámbrica de iones de litio	
Con 1 kit de clavadora inalámbrica de iones de litio de 1 pieza (CBNLI3505)	
Tipo de clavo:	F15-F35mm
Velocidad de accionamiento:	3 clavos/s
Capacidad del cargador:	105 piezas de iones de litio múltiples-herramienta (CMLI2022)
Velocidad sin carga:	5000-20000 rpm
Ángulo de oscilación:	3,2°
Ajuste de 6 velocidades	
Voltios de carga:	110-120 V ~ 50/60 Hz
Incluye:	2 baterías de 2,0 Ah (FBLI20011) 1 carga (UFCLI2001) 1000 puntas clavos 1 pieza raspador flexible 1 pieza hoja de sierra de corte 1 pieza hoja de sierra segmentada 1 pieza llave hexagonal 1 pieza base de lijado 3 piezas papel de lija
Embalado en caja de plástico	

CAJA

MADRE: 4

HIJA: 1

**20V / JUEGO COMBINADO DE 2 PIEZAS TALADRO INALAMBRICO 3/8" BL 20V 45N.M
+ LLAVE DE IMPACTO 1/2" BL 20V 300N.M + 2 BAT 2.0AH + CARG + MALETA**

UCOSLI230702



ESPECIFICACIONES

Taladro inalámbrico de iones de litio (UCDLI200528):

Velocidad sin carga: 0-400/0-1500 rpm

Par máximo: 45 Nm

Portabrocas de plástico

Capacidad del portabrocas: 1/32-3/8"

Ajustes de torsión: 15+1

Engranaje mecánico de 2 velocidades, Husillo

Función de bloqueo

Llave de impacto de iones de litio (UCIWL12038):

Motor sin escobillas

Unidad cuadrada: 1/2"

Velocidad sin carga: 0-1300/0-2300 rpm

Tasa de impacto: 0-2000/0-3300 bpm

Par máximo: 300 NM

Voltios de carga: 110 - 120 V ~ 50/60 Hz

Incluye: 1 cargador de 20 V (UFCLI2001) 2 baterías de 2,0 Ah (FBLI20011)

2 enchufes (19 21 mm)

1 broca Cr-V de 65 mm

Embalado en un estuche de transporte

CAJA

MADRE: 4

HIJA: 1

20V / JUEGO COMBINADO DE 2 PIEZAS LLAVE DE IMPACTO INALAMBRICA 1/2" BL 20V 300N.M + LAMPARA

UCOSLI23011



ESPECIFICACIONES

Con 1 llave de impacto de iones de litio (UCIWL12038)

Con 1 lámpara (HWLI35261)

Llave de impacto de iones de litio (UCIWL12038)

Motor sin escobillas

Voltaje: 20 V

Unidad cuadrada: 1/2"

Velocidad sin carga: 0-1300/0- 2300 rpm

Tasa de impacto: 2000/0-3300 bpm

Par máximo: 300 NM

Con 2 baterías de 2,0 Ah

Con 1 cargador

Voltios de carga: 110-120 V ~ 50/60 Hz

Disipación de potencia del LED:

Indicador LED de energía de la batería

Lámpara de trabajo de iones de litio (HWLI35261)

Con batería recargable de polímero de litio

Lúmenes: Máx.: 300 ± 10 % Bajo: 75 ± 10 %

Disipación de potencia del LED: 3, 5 W

Con 1 cable de carga USB

Con 10 tomas de impacto DR. de 1/2"

Juego con 1 destornillador cuadrado de 1/2" a hexágono de 1/4" con 10 puntas de destornillador PH2 + SL6.0 de 65 mm

Embaladas en caja de color

CAJA

MADRE: 6

HIJA: 1

20V / RECORTADORA DE SETOS + MOTOSIERRA DE ALTURA 20V + 1 BAT 2.0AH + CARG

UCPTS201681



ESPECIFICACIONES

Con 1 sierra de poste de iones de litio (PSLI20081)	
Con 1 cortasetos de poste de iones de litio (UCPHT2016012)	
Cortasetos de poste de iones de litio (UCPHT2016012)	
Longitud de corte de la hoja:	460 mm (18")
Velocidad máxima:	2800 rpm
Diámetro de corte máximo:	18 mm
Hoja cortada con láser	
Longitud total de la máquina:	2,4 m
Sierra de poste de iones de litio máxima (PSLI20081)	
Longitud de la barra: 8" (20 cm)	
Velocidad de la cadena:	4,8 m/s
Capacidad del tanque de aceite:	70 ml
Longitud total de la máquina:	2 m máx
Incluye:	
1 paquete de baterías de 2,0 Ah (FBLI20011)	
1 cargador (UFCLI2001)	
Voltios de carga:	110-120 V ~ 50/60 Hz
Embalado por caja de color	

CAJA	MADRE: 4	HIJA: 1
-------------	-----------------	----------------

20V / JUEGO COMBINADO DE 5 PIEZAS TALADRO INALAMBRICO 3/8 + LLAVE DE IMPACTO 1/2 + ROTOMARTILLO 2.0J + AMOLADORA ANGULAR 4 1/2 + LAMPARA + 2 BAT 4.0AH + CARG + MALETA

UCKLI2019



ESPECIFICACIONES

Con 1 llave de impacto de iones de litio (UCIWL2038)	
Con 1 taladro inalámbrico de iones de litio (UCDLI200528)	
Con 1 martillo perforador de iones de litio (CRHLI20228)	
Con 1 amoladora angular de iones de litio (UCAGLI201158)	
Con 1 lámpara de trabajo (CWL2023)	
Llave de impacto de iones de litio (UCIWL2038):	
Motor sin escobillas	
Unidad cuadrada:	1/2"
Velocidad sin carga:	0-1300/0-2100 rpm
Tasa de impacto:	0-2000/0- 3300/min
Par máximo:	300 NM
Con enchufes de 2 piezas (19 21 mm)	
Taladro inalámbrico de iones de litio (UCDLI20051)	
Velocidad sin carga:	0-400/0-1500 rpm
Par máximo:	45 NM
Portabrocas de plástico	
Capacidad del portabrocas:	0,8-10 mm
Ajustes de torsión:	15+1
Engranaje mecánico de 2 velocidades	3, 5 W
Martillo perforador de iones de litio (CRHLI20228)	
Motor sin escobillas	
Velocidad sin carga:	0-1100 rpm
Tasa de impacto:	0- 5000 bpm
Energía de impacto:	2,0 J
Capacidad máxima de perforación:	Diámetro 26 mm en hormigón
Luz de trabajo integrada	
Sistema de mandril SDS plus	
Con taladros de 3 piezas y 1 pieza	
Amoladora angular de iones de litio con cincel (UCAGLI201158):	
Voltaje del motor sin escobillas:	20 V
Velocidad sin carga:	3000/8500 rpm
Diámetro del disco:	4-1/2"
Rosca del husillo:	5/8" -11UNC
Lámpara de trabajo (CWL2023)	
Disipación de potencia del LED:	1,5 W
Lúmenes:	150 ± 10 %
Voltios de carga:	110-120 V ~ 50/60 Hz
Con 2 baterías de 4,0 Ah (FBLI2002)	
Con 1 cargador (UFCLI2001)	
Embalado en una bolsa de lona	

CAJA	MADRE: 1	HIJA: 1
-------------	-----------------	----------------

40V / MOTOSIERRA A BATERIA BL 40V 16"

CGSLI40168



ESPECIFICACIONES

Motor sin escobillas

Voltaje: 40 V (20 V + 20 V)

Longitud de la barra: 16 "(40 cm)

Velocidad de la cadena: 14,5 m/s

Función de freno de cadena rápida

Lubricación automática

Incluye:

1 cadena de sierra de 16"

1 barra de motosierra de 16"

Batería y cargador NO incluido



Empaquetado en caja de color

CAJA

MADRE: 2

HIJA: 1

40V / KIT MOTOSIERRA A BATERIA BL 40V 16"

CGSLI40168K



ESPECIFICACIONES

Motor sin escobillas

Voltaje: 40 V (20 V + 20 V)

Longitud de la barra: 16 "(40 cm)

Velocidad de la cadena: 14,5 m/s

Función de freno de cadena rápida

Lubricación automática

Incluye:

1 cadena de sierra de 16"

1 barra de motosierra de 16"

Batería y cargador incluidos.



Empaquetado en caja de color

CAJA

MADRE: 1

HIJA: 1

40V / CORTADORA DE SETOS 650MM BL 40V

CHTLI40028



ESPECIFICACIONES

Motor sin escobillas

Voltaje: 40 V (20 V + 20 V)

Velocidad sin carga: 3600 rpm

Longitud de corte de la hoja: 650 mm

Separación de la hoja: 27 mm

Hoja cortada con láser para un corte limpio

Batería y cargador NO incluido



Empaquetado en caja de cartón

CAJA

MADRE: 2

HIJA: 1

40V / KIT CORTADORA DE SETOS 40V 650MM

CHTLI40028K



ESPECIFICACIONES

Motor sin escobillas

Voltaje: 40 V (20 V + 20 V)

Velocidad sin carga: 3600 rpm

Longitud de corte de la hoja: 650 mm

Separación de la hoja: 27 mm

Hoja cortada con láser para un corte limpio

Batería y cargador incluidos.  

Empaquetado en caja de cartón

CAJA

MADRE: 2

HIJA: 1

40V / CORTADORA DE HIERBA 330/255MM BL 40V

CSTLI20018

P20S 330mm/255mm
BL MOTOR



ESPECIFICACIONES

Voltaje del motor sin escobillas: 40 V (20 V + 20 V)

Velocidad sin carga: 0-5000/0-6500 rpm

Diámetro de corte de la hoja: 255 mm

Diámetro de corte de la recortadora: 330 mm

Diámetro de la línea: 2,0 mm redondo

Longitud de la línea: 5 m

Dos funciones: recorte de césped y corte de arbustos

Incluye:

1 cabezal de corte

1 cuchilla 3T

1 correa para el hombro

Batería y cargador NO incluido  

Empaquetado en caja de cartón

CAJA

MADRE: 1

HIJA: 1

40V / KIT CORTADORA DE HIERBA 330/255MM BL 40V

CSTLI20018K

P20S 330mm/255mm

BL MOTOR
Li-Ion Battery



ESPECIFICACIONES

Voltaje del motor sin escobillas: 40 V (20 V + 20 V)

Velocidad sin carga: 0-5000/0-6500 rpm

Diámetro de corte de la hoja: 255 mm

Diámetro de corte de la recortadora: 330 mm

Diámetro de la línea: 2,0 mm redondo

Longitud de la línea: 5 m

Dos funciones: recorte de césped y corte de arbustos

Incluye:

1 cabezal de corte

1 cuchilla 3T

1 correa para el hombro

Batería y cargador incluidos.  

Empaquetado en caja de cartón

CAJA

MADRE: 1

HIJA: 1

**20V / JUEGO COMBINADO DE 3 PIEZAS LLAVE DE IMPACTO 1/2" BL 20V 500N.M
+ LLAVE DE RACHET 3/8 BL 20V 65N.M + LAMPARA + 2 BAT 4.0AH + CARG**

UCOSLI240461



ESPECIFICACIONES

Voltaje:	20V
1 llave de impacto de iones de litio (UCIWL12050)	
1 trinquete de iones de litio (CDRLI2060151)	
1 lámpara de trabajo (HWLI35261)	
LLave de impacto de iones de litio (UCIWL12050)	
Motor sin escobillas	
Unidad cuadrada:	1/2"
Velocidad sin carga:	0-1200/0-1800/0-2200 rpm
Tasa de impacto:	0-2400/0-2800/0-3300 bpm
Par de apriete:	500 Nm
Par de desmontaje de tuercas	650 Nm
Luz de trabajo LED integrada	
Trinquete de accionamiento de iones de litio (CDRLI2060151)	
Par máximo:	65 Nm
Unidad cuadrada:	3/8"
Velocidad sin carga:	0-250 rpm
Lámpara de trabajo (HWLI35261):	
Disipación de energía:	3,5 W
Incluye:	10 vasos de impacto DR de 1/2" 1 adaptador de impacto DR de 3/8" a 1/2" DR 1 cable de carga USB 2 baterías de 4,0 Ah (FBLI20021) 1 cargador (JFCLI2001)
Voltios de carga:	110-120V~50/60Hz

CAJA

MADRE: 2

HIJA: 1

40V / PODADORA DE CESPED DE IONES DE LITIO BL 40V 2800RPM

LMLI20185



ESPECIFICACIONES

Motor sin escobillas	
Voltaje:	40 V (20 V + 20 V)
Velocidad sin carga:	2800 rpm
Diámetro máximo de corte:	460 mm
Capacidad de la bolsa:	60 L
Rango de altura de corte:	30-80 mm
Posiciones de altura de corte:	8 engranajes
Ajuste de altura de corte con una sola palanca 3 funciones:	Ensamado/mulching/ descarga lateral
	1 bolsa para césped 1 tapón para abono 1 conducto de descarga lateral
Batería y cargador NO incluido	
Empaquetado en caja de cartón	

CAJA

MADRE: 1

HIJA: 1

40V / KIT PODADORA DE CESPED DE IONES DE LITIO BL 40V 2800RPM + 2 BAT 5.0AH + CARG DOBLE

LMLI20185K



ESPECIFICACIONES

Motor sin escobillas	
Voltaje:	40 V (20 V + 20 V)
Velocidad sin carga:	2800 rpm
Diámetro máximo de corte:	460 mm
Capacidad de la bolsa:	60 L
Rango de altura de corte:	30-80 mm
Posiciones de altura de corte:	8 engranajes
Ajuste de altura de corte con una sola palanca 3 funciones:	Ensamado/mulching/ descarga lateral
Incluye:	1 bolsa para césped 1 tapón para abono 1 conducto de descarga lateral
Batería y cargador incluidos.	
Empaquetado en caja de cartón	

CAJA

MADRE: 1

HIJA: 1

20V / BATERIA 20V 2AH

FBLI2001



ESPECIFICACIONES

Voltios: 20V
Batería de iones de litio 2.0Ah
Indicador LED de batería
Una batería se adapta a todas las herramientas múltiples P20S
Empaquetado en caja de cartón

CAJA	MADRE: 20	HIJA: 1
-------------	------------------	----------------

20V / BATERIA 20V 2AH

FBLI20011



ESPECIFICACIONES

Voltios: 20V
Batería de iones de litio 2.0Ah
Indicador LED de batería
Una batería se adapta a todas las herramientas múltiples P20S
Empaquetado en caja de cartón

CAJA	MADRE: 20	HIJA: 1
-------------	------------------	----------------

20V / BATERIA 20V 4AH

FBLI2002



ESPECIFICACIONES

Voltaje: 20v
Batería de iones de litio 4.0Ah
Indicador LED de batería
Adecuado para múltiples herramientas P20S
Empaquetado en caja de cartón

CAJA	MADRE: 12	HIJA: 1
-------------	------------------	----------------

20V / BATERIA 20V 6AH

FBLI2060



ESPECIFICACIONES

Voltaje: 20v
Batería de iones de litio 6.0Ah
Indicador LED de batería
Adecuado para múltiples herramientas P20S
Empaquetado en caja de cartón

CAJA	MADRE: 20	HIJA: 1
-------------	------------------	----------------

20V / BATERIA 20V 7,5AH

FBLI2075



ESPECIFICACIONES

Voltaje:	20v
Batería de iones de litio 7.5Ah	
Indicador LED de batería	
Una batería se adapta a todas las herramientas Múltiples P20S	
Empaquetado en caja de cartón	

CAJA MADRE: 20 HIJA: 1

20V / CARGADOR DE BATERÍA 20V 2AM

UFCLI2001



ESPECIFICACIONES

Voltaje de entrada nominal:	110-120V~50/60Hz
Voltaje de salida:	20V
Corriente de salida:	2A
Empaquetado en caja de cartón	

CAJA MADRE: 20 HIJA: 1

20V / CARGADOR DE BATERÍA 20V 4AM

UFCLI20411



ESPECIFICACIONES

Voltaje de entrada nominal:	
Voltaje de salida:	110-120V~50/60Hz
Corriente de salida:	20V
Empaquetado en caja de cartón	4A

CAJA MADRE: 20 HIJA: 1

20V / CARGADOR DE BATERÍA 20V 4.0AM INCCO

FCLI2003A



ESPECIFICACIONES

Voltaje de entrada nominal:	110-120V~50/60Hz
Voltaje de salida:	20V
Corriente de salida:	4A
Empaquetado en caja de cartón	

CAJA MADRE: 20 HIJA: 1

20V / CARGADOR DE BATERIA 6 PUERTOS 20V 4.0AH

UFCLI2064

P20S
6-PORT

4.0A



ESPECIFICACIONES

Voltaje de entrada:	110-120 V ~ 50/60 Hz
Voltaje de salida:	20 V
Corriente de salida:	4A
Acepta hasta 6 paquetes de baterías P20S	
Carga secuencialmente las baterías	
Empaquetado en caja de cartón	

CAJA

MADRE: 6

HIJA: 1

20V / JUEGO DE BATERIAS 2PCS 20V 5,0 AMP

COSLI240464

P20S

5.0Ah x2



ESPECIFICACIONES

Voltaje:	20 V
Con paquete de baterías de iones de litio de 2 piezas (FBLI20031)	
Paquete de baterías de iones de litio (FBLI20031):	
Indicador LED de carga de la batería	
Una batería se adapta a todas las herramientas múltiples P20S	
Empaquetado en doble blister	

CAJA

MADRE: 10

HIJA: 5

20V / JUEGO DE CARGADOR Y BATERIA DE 2PCS 20V 5.0AH

UFBCPK2425

P20S

5.0Ah x2



ESPECIFICACIONES

Voltaje:	20 V
Con paquete de baterías de iones de litio de 2 piezas (FBLI20031)	
Con cargador de 1 pieza (UFCLI2034)	
Paquete de baterías de iones de litio (FBLI20031)	
Batería de iones de litio de 5,0 Ah	
Indicador LED de carga de batería	
Una batería se adapta a todas las herramientas múltiples P20S	
Cargador inteligente rápido (UFCLI2034)	
Voltaje de entrada:	110-120 V ~ 50/60 Hz
Voltaje de salida:	21V
Corriente de salida:	4A
Acepta hasta 2 paquetes de baterías P20S	
Puertos de batería activos duales para carga simultánea	
Embalado en doble blister	

CAJA

MADRE: 8

HIJA: 4

INGCO

www.agroplusec.com

ferre PLUS

HERRAMIENTAS ELÉCTRICAS



www.agroplusec.com

HERRAMIENTAS ELÉCTRICAS / AMOLADORA ANGULAR 4 1/2 750W

UAG75028

750W

Ø4-1/2"



ESPECIFICACIONES

Voltaje:	110-120V ~ 60Hz
Velocidad sin carga:	12000 rpm
Diámetro de disco:	4-1 / 2 "
Rosca del husillo:	11 UNC - 5/8
Empaquetado por caja de color	
Con mango auxiliar	1 Unidad
Potencia de entrada	750W

CAJA

MADRE: 10

HIJA: 1

HERRAMIENTAS ELÉCTRICAS / AMOLADORA ANGULAR 5" 900W 5000-12000 RPM

UAG900285

900W

Ø5"



Velocidad Variable

ESPECIFICACIONES

Voltaje:	110-120V ~50/60Hz
Velocidad sin carga:	5000-12000 rpm
Diámetro de disco:	5"
Rosca del husillo:	11 UNC - 5/8
Empaquetado por caja de color	
Con mango auxiliar	1 Unidad
Potencia de entrada	900W

CAJA

MADRE: 6

HIJA: 1

HERRAMIENTAS ELÉCTRICAS / AMOLADORA ANGULAR 4 1/2 950W

UAG8508

950W

Ø4-1/2"



ESPECIFICACIONES

Voltaje:	110-120V ~ 60Hz
Velocidad sin carga:	11000rpm
Diámetro de disco:	115mm
Rosca del husillo:	11 UNC - 5/8
Empaquetado por caja de color	
Con mango auxiliar	1 Unidad
Potencia de entrada	950W

CAJA

MADRE: 6

HIJA: 1



HERRAMIENTAS ELÉCTRICAS / AMOLADORA ANGULAR 4 1/2 1100W

UAG1100383

1100W

Ø4-1/2"



ESPECIFICACIONES

Voltaje:	110-120V ~ 60Hz
Velocidad sin carga:	12000rpm
Diámetro de disco:	4-1 / 2 "
Rosca del husillo:	11 UNC - 5/8
Empaquetado por caja de color	
Con mango auxiliar	1 Unidad
Potencia de entrada	1100W

CAJA

MADRE: 6

HIJA: 1

HERRAMIENTAS ELÉCTRICAS / AMOLADORA ANGULAR 7" 2000W 8450RPM

UAG200018

2000W

Ø7"



ESPECIFICACIONES

Voltaje:	110-120V~50/60Hz
Velocidad sin carga:	8450 / min
Diámetro de disco:	7"
Rosca del husillo:	11 UNC - 5/8
Empaquetado por caja de color	
Con mango auxiliar	1 Unidad
Potencia de entrada	2000W

CAJA

MADRE: 2

HIJA: 1

HERRAMIENTAS ELÉCTRICAS / AMOLADORA ANGULAR 9" 2200W 6600RPM

UAG220018

2200W Ø230mm(9")



ESPECIFICACIONES

Voltaje:	110-120V~50/60Hz
Velocidad sin carga:	6600rpm
Diámetro de disco:	9"
Rosca del husillo:	11 UNC - 5/8
Empaquetado por caja de color	
Con mango auxiliar	1 Unidad
Potencia de entrada	2200W

CAJA

MADRE: 2

HIJA: 1

HERRAMIENTAS ELÉCTRICAS / AMOLADORA ANGULAR 9" 2400W 6300RPM

UAG24008

2400W

Ø9"



ESPECIFICACIONES

Voltaje:	110-120V~50/60Hz
Velocidad sin carga:	6400rpm
Diámetro de disco:	9"
Rosca del husillo:	11 UNC - 5/8
Empaquetado por caja de color	
Con mango auxiliar	1 Unidad
Potencia de entrada	2400W

CAJA

MADRE: 2

HIJA: 1

HERRAMIENTAS ELÉCTRICAS / PULIDORA 1400W 1500-3600RPM

UAP140016

1400W

Velocidad Variable



ESPECIFICACIONES

Voltaje:	110 V-120 V ~ 50/60 Hz
Velocidad sin carga:	1500-3600 rpm
Diámetro de la almohadilla de pulido:	7 "
Caja de engranajes:	Aluminio
Potencia de entrada	1400W
Empaquetado por caja de cartón	

CAJA

MADRE: 4

HIJA: 1

HERRAMIENTAS ELÉCTRICAS / TALADRO DE IMPACTO 680W

UID6808



ESPECIFICACIONES

Voltaje:	110-120V ~ 50 / 60Hz
Velocidad sin carga:	0-3000 rpm
Capacidad máx. De perforación:	1/2 "
Velocidad variable Conmutador	Avance / Retroceso
Función	Taladro - Atonillador - Percutor
Empaquetado por caja de cartón	

CAJA MADRE: 10 HIJA: 1

HERRAMIENTAS ELÉCTRICAS / TALADRO DE IMPACTO 850W

UID8508



ESPECIFICACIONES

Voltaje:	110-120V ~ 50 / 60Hz
Velocidad sin carga:	0-2400rpm
Capacidad de perforación máxima:	1/2 "
Velocidad variable Interruptor	Avance / Retroceso
Función	Taladro - Atonillador - Percutor
Empaquetado por caja de cartón	

CAJA MADRE: 5 HIJA: 1



HERRAMIENTAS ELÉCTRICAS / TALADRO DE IMPACTO 1100W

UID11008



ESPECIFICACIONES

Voltaje:	110-120V ~ 50/60Hz
Velocidad sin carga:	0-2800rpm
Capacidad de perforación máxima:	1/2 "
Velocidad variable Interruptor	Avance / Retroceso
Función:	Taladro - Atonillador - Percutor
Caja de engranajes durable:	Aluminio
Empaquetado por caja de cartón	

CAJA MADRE: 5 HIJA: 1



HERRAMIENTAS ELÉCTRICAS / TALADRO ROTOMARTILLO SDS PLUS 800W

URGH9028



ESPECIFICACIONES

Voltaje:	110-120V ~ 50/60Hz
Velocidad sin carga:	0-1100 rpm
Tasa de impacto:	0-4000bpm
Energía de impacto:	2.5J
Sistema de mandril SDS plus	
Con 3 Brocas - 1 Punta - 1 Cincel SDS plus	
Capacidad máx. De perforación:	Concreto: 1" Acero: 1/2" Madera: 1-3/16"

CAJA MADRE: 4 HIJA: 1



HERRAMIENTAS ELÉCTRICAS / TALADRO ROTOMARTILLO SDS PLUS 1050W SUPER SELECT

URH10506



ESPECIFICACIONES

Voltaje:	110-120V~50/60Hz
Velocidad sin carga:	1100 rpm
Tasa de impacto:	3800bpm
Energía de impacto:	4.5J
Sistema de mandril SDS plus	
Con 3 Brocas - 1 Punta - 1 Cíncel SDS plus	
Capacidad máxima de perforación:	Concreto: 1" Acero: 1/2" Madera: 1-1/2"

CAJA

MADRE: 2

HIJA: 1



HERRAMIENTAS ELÉCTRICAS / TALADRO ROTOMARTILLO SDS PLUS 1500W

URH1500281



ESPECIFICACIONES

Voltaje:	110-120V ~ 50 / 60Hz
Velocidad sin carga:	850 rpm
Tasa de impacto:	4400bpm
Energía de impacto:	5.5J
Con 3 Brocas - 1 Punta - 1 Cíncel SDS plus	
Sistema de mandril:	SDS plus
Capacidad de perforación máx:	Concreto: 1-1/4" Acero: 1 /2" Madera: 1-1/2"

CAJA

MADRE: 2

HIJA: 1



HERRAMIENTAS ELÉCTRICAS / TALADRO ROTOMARTILLO SDS MAX 1700W

URH17001

1700W

2-1/2"



ESPECIFICACIONES

Voltaje:	110-120V ~ 60Hz
Velocidad sin carga:	200-340 rpm
Tasa de impacto:	1150-1850bpm
Energía de impacto:	27J
Capacidad de perforación máx.	Concreto: 2.56 "
Sistema de mandril:	SDS-MAX
Función	Martilleo y Cíncelado
Accesorios	Con 3 Brocas 1 Punta - 2 cínceles SDS MAX

CAJA

MADRE: 1

HIJA: 1



HERRAMIENTAS ELÉCTRICAS / PISTOLA DE CALOR 1600W

UHG160047

1600W



ESPECIFICACIONES

Voltaje:	110V-120V ~ 50/60Hz
Temperatura:	50/50-450/50-550°C
Flujo de aire:	450/300/450 L/min
Temperatura ajustable:	Respaldo giratorio
Empaquetado por caja de color	
Boquillas	3 Unidad

CAJA

MADRE: 10

HIJA: 1

HERRAMIENTAS ELÉCTRICAS / PISTOLA DE CALOR 1600W LCD 50/50-600/50-600°C

UHG160058

1600W



ESPECIFICACIONES

Voltaje:	110V-120V ~ 50/60Hz
Temperatura:	50/50-600/50-600°C
Flujo de aire:	450/300/450 L/min
Temperatura ajustable:	Pantalla LCD
Empaquetado por caja de color	
Boquillas	3 Unidad

CAJA

MADRE: 10

HIJA: 1

HERRAMIENTAS ELÉCTRICAS / PISTOLA DE CALOR 1600W 50/450/550°C

UHG160078

1600W



ESPECIFICACIONES

Voltaje:	110V-120V ~ 50/60Hz
Temperatura:	50/450/550°C
Flujo de aire:	450/300/450 L/min
Temperatura ajustable:	3 ajustes
Empaquetado por caja de color	
Boquillas	3 Unidad

CAJA

MADRE: 10

HIJA: 1

HERRAMIENTAS ELÉCTRICAS / CORTADORA DE MARMOL 1400W

UMC14008

1400W

Ø4-3/8"



ESPECIFICACIONES

Voltaje:	110-120V ~ 50/60Hz
Velocidad sin carga:	13000rpm
Diámetro de la cuchilla:	4-3/8"x25/32"
Capacidad máxima de corte:	1-3/8"
Empaquetado por caja de cartón	
Profundidad de corte:	Ajustable
Accesorios	Sistema de enfriamiento por agua

CAJA

MADRE: 4

HIJA: 1



HERRAMIENTAS ELÉCTRICAS / SIERRA CIRCULAR 1400W 4800RPM 7 1/4"

UCS18528

1400W



ESPECIFICACIONES

Voltaje:	110-120V ~ 50/60Hz
Velocidad sin carga:	4800 rpm
Diámetro de la hoja:	7-1 / 4 "x0.78"
Capacidad de corte:	45 grados: 1-3/4" 90 grados : 2-9/16"
Accesorios	Con 1 unids 7-1 / 4 "cuchilla Con 1 juego de escobillas de carbón extra

Embalado en caja de cartón

CAJA MADRE: 2 HIJA: 1



HERRAMIENTAS ELÉCTRICAS / ACANALADORA 1500W

UWLC15008

1500W Ø125mm(5")



ESPECIFICACIONES

Voltaje:	110-120V ~ 50/60Hz
Velocidad sin carga:	10500 rpm
Diámetro de la hoja:	5"
Profundidad de corte:	3mm - 29mm
Ancho de corte:	8mm - 30mm
Accesorios	1 cincel 1 mango auxiliar 1 juego de cepillos de carbón 1 juego de escobillas de carbón extra
Rosca del husillo:	5/8"

Embalado en caja de cartón

CAJA MADRE: 2 HIJA: 1



HERRAMIENTAS ELÉCTRICAS / SIERRA CALADORA 800W 800-3000RPM INDUSTRIAL

UJS80028

800W



ESPECIFICACIONES

Voltaje:	110-120V ~ 50/60Hz
Velocidad sin carga:	800-3000 rpm
Madera:	4"
Acero:	3/8"
Función de péndulo de 4 pasos	
Base de aluminio	
Accesorios	1 juego de cepillos de carbón adicionales

Embalado en caja de cartón

CAJA MADRE: 5 HIJA: 1



HERRAMIENTAS ELÉCTRICAS / CEPILLADORA ELECTRICA 1050W

UPL10508

1050W



ESPECIFICACIONES

Voltaje:	110-120V ~ 50/60Hz
Velocidad sin carga:	16000 rpm
Ancho y profundidad de cepillado:	3-1/4 "X1/8"
Cuchillas de cepillado:	2 Piezas
Embalado en caja de cartón	
Cubierta lateral	Aluminio

CAJA MADRE: 4 HIJA: 1



HERRAMIENTAS ELÉCTRICAS / LIJADORA DE PALMA 240W

UPS2416



ESPECIFICACIONES

Voltaje:	110-120V ~ 50-60Hz
Velocidad sin carga:	14000 rpm
Base inferior:	110mmx100mm
Base duradera:	Aluminio
Embalado en caja de cartón	
Lijas:	5 Unidades

CAJA MADRE: 10 HIJA: 1



HERRAMIENTAS ELÉCTRICAS / LIJADORA ROTO ORBITAL 320W

URS3208



ESPECIFICACIONES

Voltaje:	110-120V-50/60Hz
Velocidad sin carga:	12000 rpm
Diámetro de la almohadilla de lijado:	5"
Embalado en caja de cartón	

CAJA MADRE: 8 HIJA: 1

HERRAMIENTAS ELÉCTRICAS / LIJADORA INDUSTRIAL 320W

UFS3208

320W



ESPECIFICACIONES

Voltaje:	110-120V ~ 50/60Hz
Velocidad sin carga:	14000 rpm
Base inferior:	7"x3-1/2"
Base duradera:	Aluminio
Embalado en caja de cartón	
Lijas:	5 Unidades

CAJA MADRE: 6 HIJA: 1



HERRAMIENTAS ELÉCTRICAS / LIJADORA DE PARED 1050W

UDWS10501

1050W



12PCS Sand papers
P60x2, P80x2
P120x2, P150x2
P180x2, P240x2

ESPECIFICACIONES

Voltaje:	110V-120V-50/60Hz
Velocidad sin carga:	600-2600 rpm
Diámetro de la almohadilla de pulido:	8-1/2"
Diámetro del papel de lija:	8-7/8"
Diámetro del tubo:	1-1/4
Diámetro de la manguera de polvo:	1-1/2

Accesorios
3 adaptadores de conexión
Tubo flexible de 2 m
1 barra de extensión
1 bolsa para el polvo
1 juego de cepillos de carbón

CAJA MADRE: 2 HIJA: 1

HERRAMIENTAS ELÉCTRICAS / ASPIRADORA 1200W 10L

UVC12101

10L



WET DRY



12L

WET & DRY

ESPECIFICACIONES

Voltaje:	110V-120V~50/60Hz
Capacidad de polvo:	10L
Flujo de aire:	≥1,35m³
Presión de vacío:	≥15KPa
Manguera flexible	1,5 m
Accesorios	Tubo de plástico de tres partes 1 pieza de piso de plástico húmedo y seco 1 pieza de cepillo pequeño Longitud del cable de 2,3 m Filtro HEPA

CAJA

MADRE: 1

HIJA: 1

HERRAMIENTAS ELÉCTRICAS / ASPIRADORA 800W/ 12L

UVC14122

12L



WET DRY



12L

WET & DRY

ESPECIFICACIONES

Voltaje:	110V-120V~50/60Hz
Capacidad de polvo:	12L
Flujo de aire:	1,7 m³/min.
Presión de vacío:	16KPa
Manguera flexible	1,5 m
Accesorios	Tubo de plástico de tres partes 1 cepillo de plástico para suelo. 1 juego 2 en 1 cepillo Longitud del cable de 2,3 m Filtro HEPA

CAJA

MADRE: 1

HIJA: 1

HERRAMIENTAS ELÉCTRICAS / ASPIRADORA 1400W/ 30L

UVC14301

30L



WET DRY



30L

Húmedo y seco

ESPECIFICACIONES

Voltaje:	110V-120V ~ 50/60Hz
Flujo de aire:	1.9CBM / Min
Presión de vacío:	16-18KPa
Capacidad de polvo:	30L
Empaquetado por caja de color	
Material del tanque:	acero inoxidable

CAJA

MADRE: 1

HIJA: 1

HERRAMIENTAS ELÉCTRICAS / MESCLADOR PARA EMPASTE 1400W 0/500-0800 RPM

UMX214008



ESPECIFICACIONES

Voltaje:	110-120V~50/60Hz
Velocidad sin carga:	0-500 rpm/0-800 rpm
Rosca de la almohadilla de mezcla:	11 UNC - 5/8
Accesorios	Con 1 espada para mezclar. Con 1 juego de carbones adicionales

Embalado en caja de color

CAJA MADRE: 2 HIJA: 1

HERRAMIENTAS ELÉCTRICAS / MOTOTOOL 130W 10000-35000RPM

UMG13328



Accesorios 109Pcs:



ESPECIFICACIONES

Voltaje:	110-120V ~ 50-60Hz
Velocidad sin carga:	10000-35000rpm
Tamaño del collar:	1/8"/3/32"
Eje flexible	1 Unidad
Empaquetado por caja de color	
Accesorios:	109 accesorios 1 juego de escobillas de carbón

CAJA MADRE: 5 HIJA: 1

HERRAMIENTAS ELÉCTRICAS / SOPLO ASPIRADOR ELECTRICO 400W

UAB4018



0-3.0m³/min

ESPECIFICACIONES

Voltaje:	110-120V ~ 50/60Hz
Velocidad sin carga:	14000 rpm
Velocidad máxima de soplado:	3,0 m³/min
Empaquetado por caja de color	
Bolsa de polvo	1 Unidad

CAJA MADRE: 4 HIJA: 1



HERRAMIENTAS ELÉCTRICAS / SOPLOASPIRADOR ELECTRICO 600W VELOCIDAD VARIABLE

UAB6008



0-3.5m³/min

ESPECIFICACIONES

Voltaje:	110-120V ~ 50/60Hz
Velocidad sin carga:	0-16000rpm
Velocidad máxima de soplado:	0-3.5m³ / min
Bolsa de polvo	1 Unidad
Empaquetado por caja de color	

CAJA MADRE: 4 HIJA: 1



HERRAMIENTAS ELÉCTRICAS / PISTOLA ROCIADORA ELECTRICA 450W

USPG3508



ESPECIFICACIONES

Voltaje:	110-120V ~ 50/60Hz
Presión de pulverización:	0.1-0.2 Bar
Flujo máximo:	380ml / min
Max. viscosidad:	50din-s
Capacidad del contenedor:	800 ml.
Accesorios:	1 Taza de medición de viscosidad 1 Aguja de limpieza de boquilla

CAJA

MADRE: 8

HIJA: 1



HERRAMIENTAS ELÉCTRICAS / PISTOLA ROCIADORA 550W

USPG5008



ESPECIFICACIONES

Voltaje:	110-120V~50/60Hz
Potencia de entrada:	550W
Presión de pulverización:	0,1-0,2 bar
máx. flujo:	850ml/min
máx. viscosidad:	50DIN-s
Capacidad del contenedor:	800ml
Longitud del cable de alimentación:	2,0 m
Accesorios	Con 1 vaso medidor de viscosidad. Con 1 aguja de limpieza de boquilla. Con correa de hombro 1pcs

CAJA

MADRE: 4

HIJA: 1

HERRAMIENTAS ELÉCTRICAS / PISTOLA PARA BARRAS DE SILICON 20W-100W 11MM

UGG148

20W(Max.100W)



Ø11mm x 2PCS

ESPECIFICACIONES

Voltaje:	110-120V~50/60Hz
Potencia de entrada:	20W(100W)
Capacidad de pegado:	13-18g/min
Diámetro de la barra de pegamento:	11mm
Embalado en doble blister	
Barras de pegamento:	2 Unidades de 150mm

CAJA

MADRE: 36

HIJA: 6

HERRAMIENTAS ELÉCTRICAS / ESMERIL 6" 1/4HP

UBG61502

150W

Ø6"



ESPECIFICACIONES

Voltaje:	110-120V ~ 60Hz
Velocidad sin carga:	3450 rpm
Tamaño de la rueda:	150 mm 6"
Base resistente:	Aluminio

Empaquetado por caja de color

CAJA

MADRE: 1

HIJA: 1

HERRAMIENTAS ELÉCTRICAS / ESMERIL 8" 1/2HP

UBG83502

350W

Ø8"



ESPECIFICACIONES

Voltaje:	110-120V ~ 60Hz
Velocidad sin carga:	3450rpm
Tamaño de la rueda:	200 mm 8"
Base resistente:	Aluminio

Empaquetado por caja de color

CAJA

MADRE: 1

HIJA: 1

HERRAMIENTAS ELÉCTRICAS / INGLETEADORA TELESCÓPICA 10" 1800W

UBM2S180017

1800W

Ø10"



ESPECIFICACIONES

Voltaje:	110-120V ~ 50/60Hz
Velocidad sin carga:	5300rpm
Tamaño de la hoja:	10"x1"
Capacidad máxima de corte:	3-32/64"x12-5/8"
Rieles deslizantes dobles paralelos	
Accesorios	1 juego de escobillas de carbón adicionales 2 barras de extensión 1 hoja TCT de 10" 1 bolsa para polvo

Empaquetado por caja de color

CAJA

MADRE: 1

HIJA: 1

HERRAMIENTAS ELÉCTRICAS / INGLETEADORA TELESCÓPICA 12" 2400W

UBM2S24007

2400W

Ø12"



ESPECIFICACIONES

Voltaje:	110V-120V ~ 50-60Hz
Potencia:	2400W
Tamaño de la hoja:	12"x1-12/64"
Velocidad sin carga:	4500 rpm
Capacidad máxima de corte:	Inglete/Bisel: AnchoxAlto 0°/0°: 12"x3-9/16" 45°/0°: 8-1/2"x3-9/16" 0°/45°: 12"x1-1/2" 45°/45°: 8-1/2"x1-1/2"
Incluye	1 juego de escobillas de carbón adicionales 2 barras de extensión 1 hoja TCT 12" 1 bolsa para polvo

Embalado en caja de color

CAJA

MADRE: 1

HIJA: 1

HERRAMIENTAS ELÉCTRICAS / TRONZADORA 2400W 3800RPM**UCOS243558****2400W**
Ø355mm**ESPECIFICACIONES**

Voltaje:	110V-120V ~ 50-60Hz
Energía de entrada:	2400W
Tamaño de la hoja:	13-62/64" x1" *1/8"
Velocidad sin carga:	3800 rpm
Capacidad máxima de corte:	4" en tubo redondo 4"x4 " en acero cuadrado 4-3/4"x4" en rectángulo
Barra de acero de corte máx .:	1-12/64"
Disco de corte de 14"	1 Unidad

CAJA**MADRE: 1****HIJA: 1****HERRAMIENTAS ELÉCTRICAS / PERFILADORA LAMINADORA (MINI TUPÍ)600W****UPLM6001****600W****ESPECIFICACIONES**

Voltaje:	110-120V ~ 50/60Hz
Velocidad sin carga:	34500 rpm
Tamaño del buje para Fresas:	1/4"
Accesorios	Con guía de plantilla de 1 pieza Con guía de recortadora de 1 juego Con guía recta de 1 juego Con cepillos de carbón adicional de 1 juego

Embalado en caja de color

CAJA**MADRE: 6****HIJA: 1****HERRAMIENTAS ELÉCTRICAS / RECTIFICADOR 550W****UPDG5501****550W**

Ø1/4"

**ESPECIFICACIONES**

Voltaje:	110-120V ~ 50/60Hz
Velocidad sin carga:	29000 rpm
Tamaño del buje para Fresas:	1/4"
Accesorios	Con 1 juego de escobillas de carbón adicionales con 3 puntas montadas

Embalado en caja de color

CAJA**MADRE: 10****HIJA: 1****HERRAMIENTAS ELÉCTRICAS / CAUTÍN ELECTRICO 60W****USI016831****60W**

Punta duradera

La temperatura se puede ajustar girando

Calefactor cerámico duradero

ESPECIFICACIONES

Voltaje:	110-120V ~ 50/60Hz
Tiempo de precalentamiento:	1~2 minutos
Ajuste de temperatura	La temperatura se puede ajustar girando

Elemento calefactor cerámico

Embalado con tarjeta deslizando

CAJA**MADRE: 50****HIJA: 25**

HERRAMIENTAS ELÉCTRICAS / RUTEADOR TUPI 2200W

URT22008



ESPECIFICACIONES

Voltaje:	110-120V ~ 50/60Hz
Velocidad sin carga:	14000-20000 rpm
Tamaño de la pinza:	1/4", 1/2"
Capacidad de inmersión:	0~2-3/8" mm
Control de velocidad variable	
Accesorios	Con 1 soporte de guía Con 1 guía de plantilla Con 1 guía de corte Con 1 pieza recta Guía Con 1 juego de escobillas de carbón adicionales

Embalado en caja de color

CAJA

MADRE: 2

HIJA: 1

HERRAMIENTAS ELÉCTRICAS / SIERRA DE MESA 2600W 10"

UTS26005

2600W



Tamaño de la mesa:
549x643mm

ESPECIFICACIONES

Voltaje:	110-120V ~ 50/60Hz
Velocidad sin carga:	4800rpm
Tamaño de la hoja:	10"x1"
Capacidad máxima de corte:	45 grados: 2-3/8" 90 grados: 3-25/64"
Tamaño de la mesa principal:	25-20/64"x21-39/64"
Tamaño de la mesa de extensión izquierda:	25-20/64"x2 -9/16"
Tamaño de la mesa de extensión derecha:	25-20 /64"x3-62/64"
Tamaño de la mesa de extensión (trasera):	21-39/64"x2-3/8"

Topes positivos a 90° y 45°

4 Soporte de acero con patas para mayor rigidez y estabilidad

Embalado en caja de cartón.

CAJA

MADRE: 1

HIJA: 1

HERRAMIENTAS ELÉCTRICAS / TALADRO DE BANCO 350W

UDP133505



1/2"

ESPECIFICACIONES

Voltaje:	110-120V ~ 60Hz
Velocidad sin carga:	760-3070 rpm
Capacidad de perforación máx:	1/2"
Ajustes de velocidad del husillo:	5
Husillo traval:	2"
Diámetro de la columna:	46 mm
Tamaño de la mesa:	160 * 160 mm
Tamaño de la base:	291 * 183mm
Peso neto:	19Kgs

CAJA

MADRE: 1

HIJA: 1

HERRAMIENTAS ELÉCTRICAS / TALADRO DE BANCO 750W

UDP207502

750W



20 mm



100%
Alambre de cobre



ESPECIFICACIONES

Voltaje:	110-120V ~ 60Hz
Capacidad máxima de perforación:	50/64"
Velocidad sin carga:	200-2600rpm
Ajustes de velocidad del husillo:	16
Diámetro de la columna:	70 mm.
Tamaño de la mesa:	290x290mm
Tamaño de la base:	460x270mm
Altura de la máquina:	1600mm

CAJA

MADRE: 1

HIJA: 1



ferre

PLUS

INGCO

www.agroplusec.com

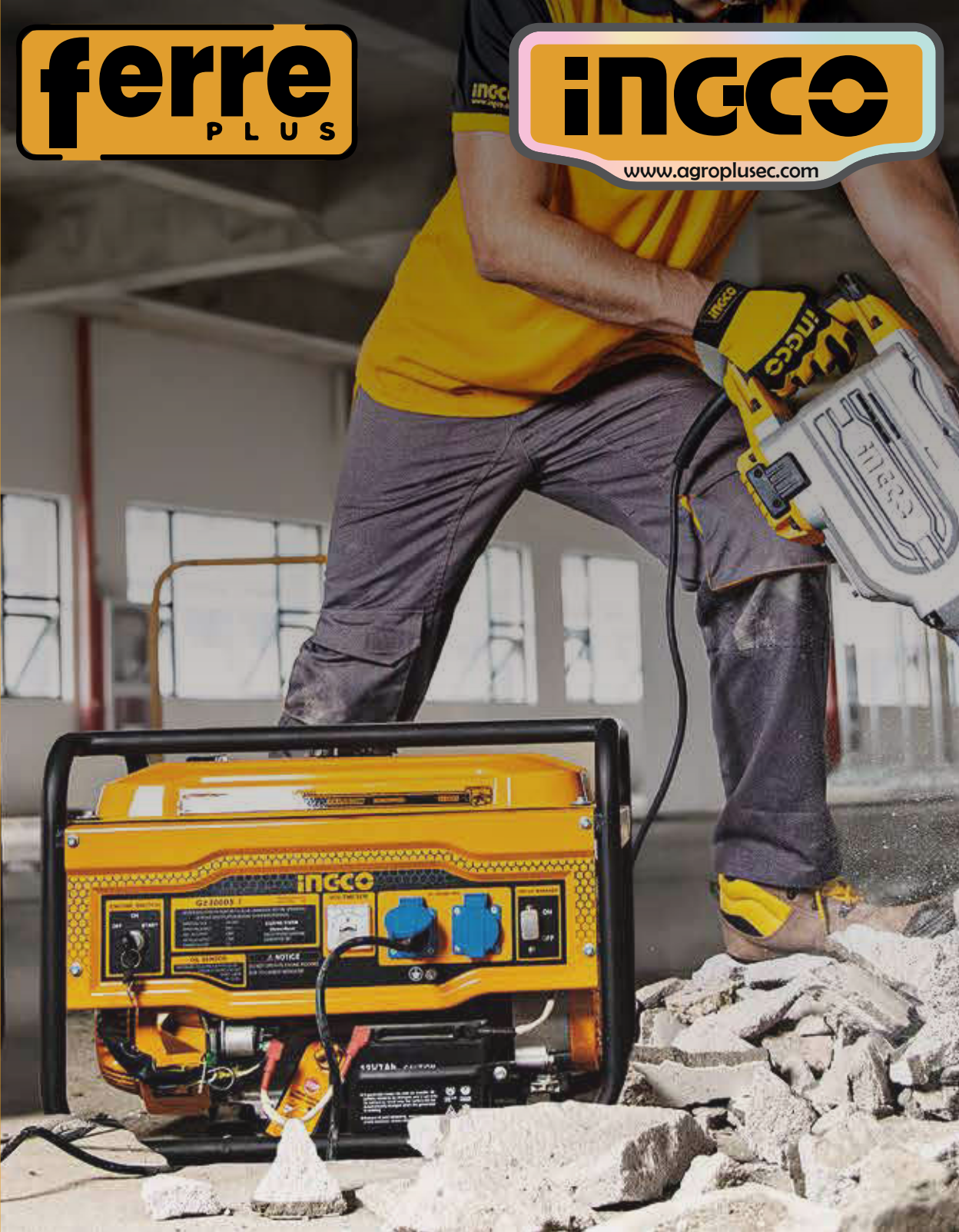

HERRAMIENTAS A COMBUSTIÓN / GENERADOR ELÉCTRICO A GASOLINA 110V 8.3A 0.8KVA 12V

UGE8002



ESPECIFICACIONES

Tensión nominal (V):	110-120
Frecuencia nominal (Hz):	60
Salida máx. (KW):	0,8
Salida nominal (kW):	0,65
Velocidad nominal (rpm):	3600
Motor:	2 tiempos
Desplazamiento (ml):	63
Sistema de refrigeración:	refrigerado por aire
Sistema de arranque:	retroceso
Tanque de combustible (L):	4.0
Peso en seco (Kg):	16.5

CAJA

MADRE: 1

HIJA: 1

www.agroplusec.com

HERRAMIENTAS A COMBUSTIÓN / GENERADOR ELÉCTRICO A GASOLINA 110V 8.3A 3.0KVA 12V

UGE30005-1



ESPECIFICACIONES

Tensión nominal (V):	110-120 / 220-240
Frecuencia nominal (Hz):	60
Salida máxima (KVA):	3.0
Salida nominal (KVA):	2.8
Velocidad nominal (rpm):	3600
Motor:	4 tiempos, OHV
Desplazamiento (ml):	210
Sistema de refrigeración:	refrigerado por aire
Tanque de combustible (L):	15
Peso en seco (Kg):	47

CAJA

MADRE: 1

HIJA: 1

HERRAMIENTAS A COMBUSTIÓN / MOTOSOLDADOR A DIESEL 9HP

UGDW65001



4.2kW/180A



Diesel



Alternador eléctrico de bobina de cobre

ESPECIFICACIONES

Tensión nominal (V):	110-120 / 220-240
Salida máxima:	4,6kW
Salida nominal:	4,2kW
Velocidad nominal:	3600 rpm
Salida de CC:	12 V / 8,3 A
Motor:	Diesel 9,0 HP
Desplazamiento:	418 ml
Sistema de refrigeración:	Refrigerado por aire
Sistema de arranque:	retroceso + alternador eléctrico de bobina de cobre
Tanque de combustible:	15 30AH
Corriente de soldadura:	50-180 A
Electrodo de soldadura:	1,6-4,0 mm
Embalado en caja de cartón	

CAJA

MADRE: 1

HIJA: 1

HERRAMIENTAS A COMBUSTIÓN / GENERADOR A GASOLINA 4650W 3,5 KVA 7HP

UGE40006



4.65kW

4 Stroke Engine



Gasoline

ESPECIFICACIONES

Voltaje:	110-120/220-240
Frecuencia nominal(Hz):	60
Salida máxima:	4,65 kW
Salida nominal:	3,5 kW
Velocidad nominal:	3600 rpm
Motor	4 tiempos
Desplazamiento:	208 ml
Sistema de refrigeración:	Refrigerado por aire
Sistema de encendido:	TCI
Sistema de arranque:	Retroceso+Alternador eléctrico de bobina de cobre
Tanque de combustible	15L
Embalado en caja de cartón	

CAJA

MADRE: 1

HIJA: 1

HERRAMIENTAS A COMBUSTIÓN / GENERADOR A GASOLINA 4650W 3,5 KVA 7HP

UGE40006ES



ESPECIFICACIONES

Voltaje:	110-120/220-240
Salida máxima:	4,65 kW
Salida nominal:	3,5 kW
Velocidad nominal:	3600 rpm
Motor	4 tiempos
Desplazamiento:	208 ml
Sistema de refrigeración:	Refrigerado por aire
Sistema de encendido:	TCI
Sistema de arranque:	Retroceso+Alternador eléctrico de bobina de cobre
Tanque de combustible	15L
Embalado en caja de cartón	

CAJA

MADRE: 1

HIJA: 1

HERRAMIENTAS A COMBUSTIÓN / CORTADORA DE HIERBA A GASOLINA 42,7CC (1PC)**GBC5434411****1.25kW/42.7cc****ESPECIFICACIONES**

Desplazamiento:	42,7CC
Potencia nominal:	1,25 Kw (2HP)
Velocidad máxima:	8000 rpm
Ruta de corte máxima:	420 mm
Revestimiento del carrete:	2,4 mm x 4 m
Diámetro de la hoja:	255 mm (3 dientes)
Capacidad del depósito de combustible:	1200 ml
Potente motor de 2 tiempos	
Con 2 funciones: recortadora y cortadora	
Motor refrigerado por aire, monocilíndrico	
Con carrete de hilo ALS25405	
Con hoja de cortadora de arbustos ABCB05	

CAJA**MADRE: 1****HIJA: 1****HERRAMIENTAS A COMBUSTIÓN / CORTADORA DE HIERBA MULTIFUNCIÓN A GASOLINA 52CC 4 EN 1****GMT55231****1.4kW/52cc****ESPECIFICACIONES**

Desplazamiento:	52 cc
Potencia nominal:	1,4 Kw (2,2 HP)
Velocidad máxima:	10000 rpm
Ruta de corte máxima:	420 mm
Revestimiento del carrete:	2,4 mm x 4 m
Diámetro de la hoja:	255 mm (3 dientes)
Capacidad del depósito de combustible:	1200 ml
Potente motor de 2 tiempos	
Con 1 cortadora de césped	
Con 1 cortadora de arbustos	
Con 1 cortadora de setos	
Con 1 motosierra	

CAJA**MADRE: 1****HIJA: 1****HERRAMIENTAS A COMBUSTIÓN / MOTOSIERRA A GASOLINA 24" (3100RPM)****GCS5602411****2.4kW/62cc****605mm(24")****ESPECIFICACIONES**

Desplazamiento:	62 cc
Potencia nominal:	2,4 Kw
Velocidad de ralenti del motor:	3100 ± 300 rpm
Máx. diámetro de corte:	605 mm (24 ")
Cadena de la marca Oregon	
Capacidad del depósito de combustible:	550 ml
Capacidad del tanque de aceite:	260 ml
Potente motor de 2 tiempos	
Sierra de cadena de 24 "	
Con cadena de sierra AGSC52402	
Con barra de sierra de cadena AGSB52401	
Empaquetado por caja de color	

CAJA**MADRE: 2****HIJA: 1****HERRAMIENTAS A COMBUSTIÓN / MOTOSIERRA A GASOLINA DE 18" (3100RPM)****GCS5451811****1.8kW/46cc****445mm(18")****ESPECIFICACIONES**

Desplazamiento:	46 cc
Potencia nominal:	1,8 Kw
Velocidad de ralenti del motor:	3100 ± 300 rpm
Máx. diámetro de corte:	445 mm (18")
Capacidad del tanque de combustible:	550ml
Capacidad del tanque de aceite:	260ml
Potente motor de 2 tiempos	
Motosierra de 18"	
Con cadena de sierra AGSC51801	
Con barra de sierra de cadena AGSB51801	
Embalado por caja de color	

CAJA**MADRE: 2****HIJA: 1**

HERRAMIENTAS A COMBUSTIÓN / HIDROLAVADORA A GASOLINA 6HP

GHPW2003

208cc
6.0HP



ESPECIFICACIONES

Tipo de bomba:	Bomba de leva axial de 3 pistones
Salida máxima:	6,0 HP Máx.
Presión:	214 bar (3100 psi)
Caudal:	8,7 l/min (2,3 GPM)
Tipo de motor:	OHV de 4 tiempos
Desplazamiento:	208 cc
Sistema de arranque:	retroceso
Velocidad del motor:	3600 rpm
Volumen de combustible:	3,6 L
Volumen de aceite:	0,6 L
Tipo de combustible:	Gasolina sin plomo
1 lanza de metal / 1 pistola de metal / Manguera de presión de 7,6 m / Tres boquillas	

CAJA

MADRE: 1

HIJA: 1

HERRAMIENTAS A COMBUSTIÓN / HIDROLAVADORA A GASOLINA 8.5HP 13.5L/MIN

GHPW2203

8.5HP
282Bar
13.5L/min
500H



ESPECIFICACIONES

Tipo de bomba:	Bomba triplex
Salida máxima:	8,5 HP
Presión:	282bar (4089psi)
Caudal:	13,5 l/min (3,5 GPM)
Tipo de motor:	OHV de 4 tiempos
Desplazamiento:	274 cc
Sistema de arranque:	retroceso
Velocidad del motor:	3600 rpm
Volumen de combustible:	5,0 L
Volumen de aceite:	0,7 L
Tipo de combustible:	Gasolina
1 lanza de metal / 1 pistola de metal / Manguera de presión de 15,2 m / Cinco boquillas	

CAJA

MADRE: 1

HIJA: 1

HERRAMIENTAS A COMBUSTIÓN / MOTOR 13HP GASOLINA

GEN1882

13HP

389cc **29 Nm**



ESPECIFICACIONES

Consumo de combustible:	115ml/h en Relantin
Salida máxima:	13,0 HP
Diámetro del árbol de levas:	25,4 mm, tipo Q
Par máximo:	29 Nm
Tipo de motor:	4 tiempos, OHV
Desplazamiento:	389 Borex
Carrera:	88X64 mm
Sistema de refrigeración:	Refrigerado por aire
Sistema de encendido:	TCI
Sistema de arranque:	retroceso
Tanque de combustible	6,5 L
Capacidad de aceite:	1,1 L

CAJA

MADRE: 1

HIJA: 1

HERRAMIENTAS A COMBUSTIÓN / HOYADORA A GASOLINA 52CC

GEA5221-1

52cc/1.4kw



ESPECIFICACIONES

Potencia nominal:	52 cc/1,4 kw
Velocidad del sinfin:	0-265/min
Con GEA5221-2 usados juntos	
Tubo de entrada de combustible:	Tubo PUR de dos pisos
Capacidad del depósito de combustible de 2 tiempos :	1200 ml Máx
Velocidad del motor:	9000/min Máx.
Velocidad de ralentí:	3300 ± 300
Embalado en caja de cartón	

CAJA

MADRE: 1

HIJA: 1

ferre

PLUS

INGCO

www.agroplusec.com



SOLDADORAS / CORTADORA DE PLASMA 40AMP 220V

ING-CUT401

40A
220-240V-50/60Hz
CORTE



Grosor de corte:
≤12mm



ESPECIFICACIONES

Tecnología de inversor IGBT

Voltaje de entrada (V):	220-240V
Frecuencia (Hz):	50/60Hz
Corriente de salida (A):	15-40A
Grosor del corte:	≤12 mm
Ciclo de trabajo (%):	40%
Voltaje sin carga (V):	400V
Presión de gas de trabajo (Mpa):	0,45-0,5
Incluye:	1 antorcha de plasma y elemento filtrante de cobre. 1 abrazadera de tierra con cable. 1 tubo de aire.

Embalado por caja de color

CAJA

MADRE: 1

HIJA: 1

SOLDADORAS / SOLDADORA INVERTER MMA TIG/LIF 110/220V 160A

ING-UMMA16028

160A
MMA
LIFT TIG



PANTALLA
LED



ESPECIFICACIONES

Tecnología de inversor IGBT

Voltaje de entrada (V):	110-120/220-240V
Frecuencia (Hz):	50/60Hz
Corriente de salida (A):	15-110A/15-160A
Ciclo de trabajo (%):	110A@45%
Pantalla LED	
Con función Lift TIG	
Voltaje sin carga (V):	85V
Corriente de salida máxima (A):	160A
Diámetro del electrodo (mm):	110-120 V 1,6-2,5 mm / 220-240 V 1,6-3,2 mm

Antiadherente/arranque en caliente/fuerza de arco/1 soporte para electrodo con cable 1 abrazadera de tierra con cable 1 cepillo de alambre 1 casco 1 cable de extensión con enchufe UL

CAJA

MADRE: 1

HIJA: 1

www.agroplusec.com

SOLDADORAS / SOLDADORA INVERTER MAG/MIG/MMA/TIG/LIFT 110/220V 160A

ING-UMGT1601

160A
110/220V~50
MAG/MIG
MMA
LIFT TIG



SOLDADURA
GENERAL

ESPECIFICACIONES

Tecnología de inversor IGBT	
Voltaje de entrada (V):	110-120/220-240V
Frecuencia (Hz):	50/60Hz
Corriente de salida MAG/MIG (A):	30-160
Corriente de salida MMA (A):	15-160
Ciclo de trabajo (%):	30 % a 40°C

Pantalla LED

Corriente de salida TIG de elevación (A):	15-160
Voltaje sin carga (V):	77V
Alimentador de alambre incorporado	
Diámetro del electrodo (mm):	1,6-4,0 mm

Embalado en caja de color

CAJA MADRE: 1 HIJA: 1

SOLDADORAS / SOLDADORA INVERTER MMA/TIG LIFT - VRD 200A

ING-UMMA20038

200A

LIFT TIG
MMA



PANTALLA
LED



ESPECIFICACIONES

Tecnología de inversor IGBT	
Voltaje de entrada (V):	110-120/220-240V
Frecuencia (Hz):	50/60Hz
Corriente de salida (A):	15-130A/15-200A
Ciclo de trabajo (%):	110-120V 130A@60% / 220-240V 200A@60%

Pantalla LED

Con función Lift TIG	50/60
Voltaje sin carga (V):	81V
Corriente de salida máxima (A):	200A
Diámetro del electrodo (mm):	110-120 V 1,6-3,2 mm / 220-240 V 1,6-4,0 mm

Antiadherente/arranque en caliente/fuerza de arco

CAJA MADRE: 2 HIJA: 1

SOLDADORAS / SOLDADORA INVERTER MMA/TIG LIFT - VRD 200A

ING-UMMA20069

200A
110/220V~50/60Hz
MMA
LIFT TIG
VRD



ESPECIFICACIONES

Tecnología de inversor IGBT	
Voltaje de entrada (V):	110-120/220-240V
Frecuencia (Hz):	50/60Hz
Corriente de salida (A):	15-130A/15-200A
Ciclo de trabajo (%):	220-240V

Pantalla LED

Con función Lift TIG	50/60
Voltaje sin carga (V):	75/78V
Corriente de salida máxima (A):	200A
Diámetro del electrodo (mm):	110-120 V 1,6-3,2 mm / 220-240 V 1,6-4,0 mm

Antiadherente/arranque en caliente/fuerza de arco

CAJA MADRE: 2 HIJA: 1

SOLDADORAS / CARGADOR DE BATERÍA 12/24V 28-180A

ING-UCB1601

12/24V
8/5A

Control de
temperatura



Para varios coches

ESPECIFICACIONES

Voltaje de entrada (V):	1 ~ 110-120V
Frecuencia (HZ):	50/60
Voltaje de carga (V):	12/24
Corriente nominal (A):	8/5
Aumento de corriente (A):	12
Capacidad de referencia (A):	32-150
Clase de aislamiento:	H
Peso (Kg):	5.6

Embalado en caja de cartón

CAJA MADRE: 4 HIJA: 1

SOLDADORAS / CARGADOR DE BATERÍA 12/24V 70-300A

ING-UCD2201



ESPECIFICACIONES

Voltaje de entrada (V):	1 ~ 110-120V
Frecuencia (HZ) :	60
Voltaje de carga (V):	12/24
Corriente nominal (A):	16/18
Aumento de corriente (A):	20
Capacidad de referencia (A):	70-300
Clase de aislamiento:	H
Carga normal, carga rápida e inicio rapido	
Peso (Kg):	15
Embalado en caja de cartón	

CAJA

MADRE: 1

HIJA: 1

SOLDADORAS / PORTAELECTRODO 300A

WAH3008

300A



Cobre



ESPECIFICACIONES

Nuevo y único diseño	
Corriente nominal:	300A
Adecuado para máquina de soldar INGCO MMA	
Embalado en caja de cartón	

CAJA

MADRE: 40

HIJA: 1

SOLDADORAS / PORTAELECTRODO INDUSTRIAL 500A

WAH5008

500A



Cobre



ESPECIFICACIONES

Nuevo y único diseño	
Corriente nominal:	500A
Adecuado para máquina de soldar INGCO MMA	
Embalado en caja de cartón	

CAJA

MADRE: 30

HIJA: 1

SOLDADORAS / PORTAELECTRODO 800A

WAH8008

800A



Cobre



ESPECIFICACIONES

Nuevo y único diseño	
Corriente nominal:	800A
Adecuado para máquina de soldar INGCO MMA	
Embalado en caja de cartón	

CAJA

MADRE: 30

HIJA: 1

SOLDADORAS / PORTAELECTRODO 1000A

WAH10008

1000A



Cobre



ESPECIFICACIONES

Nuevo y único diseño	
Corriente nominal:	1000A
Adecuado para máquina de soldar INGCO MMA	
Embalado en caja de cartón	

CAJA

MADRE: 30

HIJA: 1

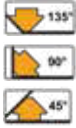
SOLDADORAS / ESCUADRA MAGNÉTICA PARA SOLDAR 25LB**AMWH25031****3"**
25LBS**ESPECIFICACIONES**

Fuerza de tracción:	25lb
Especificaciones:	3"
Ángulos	45°, 90°, 135°
Material:	Imán y acero
Dimensiones del producto:	120*83*14,4 mm
Peso:	304g
Embalado por doble blister	

CAJA**MADRE: 48****HIJA: 6****SOLDADORAS / ESCUADRA MAGNÉTICA PARA SOLDAR 50LB****AMWH50041****4"**
50LBS**ESPECIFICACIONES**

Fuerza de tracción:	50lb
Especificaciones:	4"
Ángulos	45°, 90°, 135°
Material:	Imán y acero
Dimensiones del producto:	155*102*17,4 mm
Peso:	591g
Embalado por doble blister	

CAJA**MADRE: 30****HIJA: 6****SOLDADORAS / ESCUADRA MAGNÉTICA PARA SOLDAR 75LB****AMWH75051****5"**
75LBS**ESPECIFICACIONES**

Fuerza de tracción:	75lb
Especificaciones:	5"
Ángulos	45°, 90°, 135°
Material:	Imán y acero
Dimensiones del producto:	189,5*122,2*25,4 mm
Peso:	1041g
Embalado por doble blister	

CAJA**MADRE: 18****HIJA: 6****SOLDADORAS / CABLE DE REFUERZO 200AMP****HBTCP2001****200A****ESPECIFICACIONES**

Corriente:	200 AMP
Tamaño de la abrazadera	15,6 x 9,1 cm
Material del cable:	Aluminio recubierto de cobre
Cable de diámetro exterior:	8 mm
La longitud del cable:	2,5 m
Adecuado para la emisión de coche ≤1.8L	

CAJA**MADRE: 12****HIJA: 1****SOLDADORAS / CABLE DE REFUERZO 600AMP****HBTCP6001****ESPECIFICACIONES**

Actual:	600 AMP
Tamaño de la abrazadera	18x10cm
Conveniente para la emisión de coches ≤4.5L	
Material del cable:	Cobre recubierto
Diámetro exterior del cable:	10 mm.
Longitud del cable:	3m
Embalado por la bolsa de cremallera	

CAJA**MADRE: 8****HIJA: 1**

ferre

PLUS

INGCO

www.agroplusec.com



MAQUINARIA DE CONSTRUCCIÓN / DEMOLEDOR 1700W 45J

UPDB17008

1700W

35.2 lbs

**SDS
HEX**



ESPECIFICACIONES

Voltaje:	110-120V ~ 60Hz
Potencia de entrada:	1700W
Tasa de impacto:	1400 bpm
Fuerza de impacto:	45J
Rompedor de demolición:	35,2 libras
Sistema de mandril	hexagonal
Accesorios	1 Punta - 1 Cíncel HEX
1 juego de escobillas de carbón adicionales	
Embalado por BMC	

CAJA

MADRE: 1

HIJA: 1

www.agroplusec.com

MAQUINARIA DE CONSTRUCCIÓN / DEMOLEDOR 1700W 50J

UPDB170068

1700W 14kg(30.8lbs)



ESPECIFICACIONES

Voltaje:	110-120V ~ 50/60Hz
Potencia de entrada:	1700W
Tasa de impacto:	1900 bmp
Fuerza de impacto:	50J
Sistema de mandril	hexagonal
Rompedor de demolición:	30,8 libras
Accesorios	1 Cíncel HEX
Con 1 juego de escobillas de carbón adicionales	
Embalado en estuche de transporte	

CAJA	MADRE: 1	HIJA: 1
-------------	-----------------	----------------

MAQUINARIA DE CONSTRUCCIÓN / DEMOLEDOR 2200W 75J

UPDB22001

INDUSTRIAL

HEX

4M CABLE



ESPECIFICACIONES

Voltaje:	110-120V ~ 50/60Hz
Potencia de entrada:	2200W
Tasa de impacto:	950 bmp
Fuerza de impacto:	75J
Sistema antivibración	
Escobillas de carbón con parada automática	
Sistema de mandril hexagonal	
Rompedor de demolición de 66 libras	
Accesorios	1 PUNTA - 1 Cíncel HEX
Con 1 juego de escobillas de carbón adicionales	
Embalado en caja de cartón	

CAJA	MADRE: 1	HIJA: 1
-------------	-----------------	----------------

MAQUINARIA DE CONSTRUCCIÓN / KIT DEMOLEDOR 2200W 75J

UPDB22001K

INDUSTRIAL

HEX

4M CABLE



ESPECIFICACIONES

Voltaje:	110-120V ~ 50/60Hz
Potencia de entrada:	2200W
Tasa de impacto:	950 bmp
Fuerza de impacto:	75J
Sistema antivibración	
Escobillas de carbón con parada automática	
Sistema de mandril hexagonal	
Rompedor de demolición de 66 libras	
Accesorios	1 PUNTA - 1 Cíncel HEX
Con 1 juego de escobillas de carbón adicionales	
Se envía con Soporte	PDB22001-S
Embalado en caja de cartón	

CAJA	MADRE: 1	HIJA: 1
-------------	-----------------	----------------

MAQUINARIA DE CONSTRUCCIÓN / ALIZADORA A GASOLINA 6.5HP

GPT361-2

78KGS

MOTOR

INGCO 6.5HP



Con bandeja de hierro

ESPECIFICACIONES

Motor de gasolina	
Potencia del motor:	4,8 kW (6,5 HP)
Peso:	78Kgs
Diámetro del rotor:	91 cm (36 ")
Número de cuchilla:	4
Hoja de acabado:	35X15cm (6X14 ")
Cuchilla incluida	
Embalado por caja de cartón	

CAJA	MADRE: 1	HIJA: 1
-------------	-----------------	----------------

36"

MAQUINARIA DE CONSTRUCCIÓN / COMPACTADOR A GASOLINA 5.5HP MOTOR HONDA

GRT75-1

79KGS

MOTOR
HONDA 5.5HP

Hecho en Alemania



ESPECIFICACIONES

Motor de gasolina Honda GX160	
Potencia del motor:	4,0 kW (5,5 HP)
Peso:	79Kgs
Fuerza de impacto:	10kN
Tasa de impacto:	450-660rpm
Trazo de salto:	65 mm
Tamaño del zapato:	33x29cm
Volumen del tanque de combustible:	2.0L
Embalado en caja de cartón	

CAJA

MADRE: 1

HIJA: 1

MAQUINARIA DE CONSTRUCCIÓN / COMPACTADOR A GASOLINA 6.5HP

GRT75-2

79KGS

MOTOR
INGCO 6.5HP

Hecho en Alemania



ESPECIFICACIONES

Motor de gasolina INGCO	
Potencia del motor:	4.8Kw (6.5HP)
Peso:	79Kgs
Fuerza de impacto:	10kN
Tasa de impacto:	450-660rpm
Trazo de salto:	65 mm
Tamaño del zapato:	33x29cm
Volumen del tanque de combustible:	2.0L
Embalado en caja de cartón	

CAJA

MADRE: 1

HIJA: 1

MAQUINARIA DE CONSTRUCCIÓN / COMPACTADOR TIPO PLANCHA GASOLINA 6.5HP 60KGS

GCP060-2

60KGS

MOTOR
INGCO 6.5HP

← Adelante



ESPECIFICACIONES

Motor de gasolina INGCO	
Potencia del motor:	4.8Kw (6.5HP)
Peso:	60Kgs
Frecuencia:	5600VPM
Fuerza centrífuga:	10.5kN
Profundidad de la compactación:	20cm
Velocidad de desplazamiento:	40cm/s
Eficiencia:	450m²/h
Tamaño de la placa:	50x36cm
Embalado en caja de cartón	

CAJA

MADRE: 1

HIJA: 1

MAQUINARIA DE CONSTRUCCIÓN / COMPACTADOR TIPO PLANCHA GASOLINA 6.5HP 90KGS

GCP100-2

90KGS

MOTOR
INGCO 6.5HP

← Adelante



ESPECIFICACIONES

Motor de gasolina INGCO	
Potencia del motor:	4.8Kw (6.5HP)
Peso:	90Kgs
Frecuencia:	4200VPM
Fuerza centrífuga:	15kN
Profundidad de la compactación:	30cm
Velocidad de desplazamiento:	45 m/s
Eficiencia:	660M2 / Hr
Tamaño de la placa:	50x45cm
Embalado en caja de cartón	

CAJA

MADRE: 1

HIJA: 1

MAQUINARIA DE CONSTRUCCIÓN / COMPACTADOR TIPO PLANCHA REVERSIBLE GASOLINA 6.5HP 127KS

GCP125-2

127KGS

MOTOR
INGCO 6.5HP



ESPECIFICACIONES

Motor de gasolina INGCO	
Potencia del motor:	4.8Kw (6.5HP)
Peso:	127 Kgs.
Frecuencia:	4300 VPM
Fuerza centrífuga:	25kN
Profundidad de la compactación:	30cm
Velocidad de desplazamiento:	25 cm / s
Eficiencia:	500M2 / Hr
Tamaño de la placa:	63x40cm
Embalado en caja de madera	

CAJA	MADRE: 1	HIJA: 1
-------------	-----------------	----------------

MAQUINARIA DE CONSTRUCCIÓN / VIBRADOR HORMIGON TIPO GARRA GASOLINA 5.5HP

GVR-2

21.5KGS

MOTOR
INGCO 6.5HP



ESPECIFICACIONES

Motor de gasolina INGCO	
Potencia del motor:	4.0Kw (5.5HP)
Acoplamiento tipo garra	
No incluye póker vibrador	
Adecuado para los artículos VBP1381, VBP1451, VBP1601	
Embalado por caja de cartón	

CAJA	MADRE: 1	HIJA: 1
-------------	-----------------	----------------

MAQUINARIA DE CONSTRUCCIÓN / KIT VIBRADOR HORMIGON TIPO GARRA GASOLINA 5.5HP

GVR-2K

21.5KGS

MOTOR
INGCO 6.5HP



ESPECIFICACIONES

Motor de gasolina INGCO	
Potencia del motor:	4.0Kw (5.5HP)
Acoplamiento tipo garra	
No incluye póker vibrador	
Incluye manguera	
Embalado por caja de cartón	

CAJA	MADRE: 1	HIJA: 1
-------------	-----------------	----------------

MAQUINARIA DE CONSTRUCCIÓN / CORTADORA DE ASFALTO Y CONCRETO A GASOLINA DE 13HP 16"

GSF16-2

14cm(5.5")

120KGS
MOTOR
INGCO 13HP

16"



ESPECIFICACIONES

Motor de gasolina INGCO	
Potencia del motor:	9.6Kw (13HP)
Peso:	120Kgs
Profundidad máxima de corte:	14 cm
Tamaño de la hoja:	30-45 cm (12 "-18")
Ajuste de profundidad:	Manejar la rotación
Conducción:	Empuje manual
Capacidad del tanque de agua:	35L
Tanque de combustible:	2.8L
Disco no incluida	
Embalado por caja de madera	

CAJA	MADRE: 1	HIJA: 1
-------------	-----------------	----------------

MAQUINARIA DE CONSTRUCCIÓN / KIT CONCRETERA 1 SACO - NACIONAL

C1QQK

73kgs



ESPECIFICACIONES

Motor a Gasolina:	13HP marca INGCO
Maquina concretera tipo trompo	
Capacidad Concretera:	1 Quintal max. - 300lts
Lamina de 3mm en el trompo	
Base de soporte del trompo 6mm	

CAJA	MADRE: 1	HIJA: 1
-------------	-----------------	----------------



INGCO

www.agroplusec.com

ferre
PLUS

**HERRAMIENTAS
NEUMÁTICAS**



www.agroplusec.com



HERRAMIENTAS NEUMÁTICAS / MANGUERA PARA AIRE 10M

AH1101-1



ESPECIFICACIONES

Material:	PU
Longitud:	10m
Sólo con conector tipo USA	
Diámetro interior:	5mm
Diámetro exterior:	8 mm
Embalado por contracción	

CAJA	MADRE: 25	HIJA: 5
-------------	------------------	----------------

HERRAMIENTAS NEUMÁTICAS / MANGUERA PARA AIRE 15M

AH1151-1



ESPECIFICACIONES

Material:	PU
Longitud:	15m
Sólo con conector tipo USA	
Diámetro interior:	5mm
Diámetro exterior:	8 mm
Embalado por contracción	

CAJA	MADRE: 25	HIJA: 5
-------------	------------------	----------------

HERRAMIENTAS NEUMÁTICAS / COMPRESOR DE AIRE 1.5KW 2HP

UAC120248



ESPECIFICACIONES

Voltaje:	110-120 V ~ 60 Hz
Potencia de entrada:	1,5 kW (2 HP)
Tanque:	24 L (6,3 gal)
Ruido:	96 dB
Velocidad sin carga:	3400 rpm
Presión de funcionamiento:	máx. 8 bar (116psi)
Motor de alambre de aluminio	
Bomba lubricada con aceite	
Embalado en caja de cartón	

CAJA

MADRE: 1

HIJA: 1

HERRAMIENTAS NEUMÁTICAS / COMPRESOR DE AIRE 1.8KW 2.5HP

UAC25506

UAC125508



ESPECIFICACIONES

Voltaje:	110-120 V ~ 60 Hz
Potencia de entrada:	1.8Kw(2.5HP)
Tanque:	50L(13.2Gal)
Ruido:	96 dB
Velocidad sin carga:	3400 rpm
Presión de funcionamiento:	máx. 8 bar
Motor de alambre de aluminio	
Bomba lubricada con aceite	
Embalado en caja de cartón	

CAJA

MADRE: 1

HIJA: 1

HERRAMIENTAS NEUMÁTICAS / COMPRESOR DE AIRE 50L 1.5KW 2.0HP

UAC1200508



ESPECIFICACIONES

Voltaje:	110-120 V ~ 60 Hz
Potencia de entrada:	1.5KW (2HP)
Tanque:	50L(13.2Gal)
Ruido:	92 dB
Velocidad sin carga:	950rpm
Presión de funcionamiento:	máx. 8 bar
Motor de inducción de alambre de cobre	
Sistema de transmisión por correa	
Bomba lubricada con aceite	
Embalado en caja de cartón	

CAJA

MADRE: 1

HIJA: 1

HERRAMIENTAS NEUMÁTICAS / COMPRESOR DE AIRE 100L 2.2KW 3HP

UAC1301008



ESPECIFICACIONES

Voltaje:	110-120 V ~ 60 Hz
Potencia de entrada:	2.2kW (3HP)
Tanque:	100L (26.4Gal)
Ruido:	92 dB
Velocidad sin carga:	950rpm
Presión de funcionamiento:	máx. 8 bar
Motor de inducción de alambre de cobre	
Sistema de transmisión por correa	
Bomba lubricada con aceite	
Empaquetado en caja de madera	

CAJA

MADRE: 1

HIJA: 1

HERRAMIENTAS NEUMÁTICAS / JUEGO DE 5 PIEZAS HERRAMIENTAS DE AIRE

AKT0053-1

5PCS/SET



ESPECIFICACIONES

Solo con conector tipo EE. UU

Manguera de retroceso

Longitud: 4 m,

Diámetro: 8 mm

Pistola de aire

Longitud de la boquilla:

16 mm

Pistola de pulverización de aire

Presión de funcionamiento: 3-4 bar

Capacidad de pintura: 600 cc

Ancho del patrón: 180-250 mm

Pistola de lavado de aire

Presión de funcionamiento: 4 bar

Capacidad de pintura: 750 cc

Pistola de inflado de neumáticos

Presión máxima: 12 bar

Embalado en caja de color

CAJA

MADRE: 10

HIJA: 1

HERRAMIENTAS NEUMÁTICAS / ENGRASADORA NEUMÁTICA 30L

AGL02301

30L

g/min
850g/min



ESPECIFICACIONES

Capacidad: 30L

Aplicación del tambor: 330*430 mm

Relación de presión: 50:1

Presión de trabajo: 6-8 bar

Caudal máximo libre: 850 g/min

Presión máxima del fluido: 400 bar

Diámetro del cilindro: 70 mm

Consumo de aire: 250 l/min a 6,2 bar

Manguera de grasa: 5 M

Peso: 15 KG

Regulador de aire de entrada y salida de 1/4" con dispositivo de filtrado de agua

Embalado en caja de color

CAJA

MADRE: 1

HIJA: 1

HERRAMIENTAS NEUMÁTICAS / ENGRASADORA 400CC PROFESIONAL

GRG015001



ESPECIFICACIONES

Capacidad: 400 cc / 14 oz

Forma de carga: cartucho de 14 oz/400 cc a granel

Presión de trabajo: 4500 psi

Presión de estallido: 10000 psi

Material: tubo de acero de 1,2 mm + fundición de aluminio

Accesorio estándar:

1 manguera de nailon flexible de alta presión de 12 pulgadas

1 boquilla curva metálica

Empaquetado por caja de color

CAJA

MADRE: 10

HIJA: 1

HERRAMIENTAS NEUMÁTICAS / ENGRASADORA 400CC DOBLE PISTON INDUSTRIAL

GRG015002



Doble piston

400cc

Mango de goma

x3

ESPECIFICACIONES

Capacidad de calidad de Taiwán: 400 cc / 14 oz

Forma de carga: cartucho de 14 oz/400 cc a granel

Presión de trabajo: 3600 psi

Presión de estallido: 6000 psi

Material: tubo de acero de 1,2 mm + fundición de aluminio

Accesorio estándar:

1 manguera de nailon flexible de alta presión de 12 pulgadas

1 boquilla curva metálica

Empaquetado por caja de color

CAJA

MADRE: 10

HIJA: 1

HERRAMIENTAS NEUMÁTICAS / LLAVE NEUMÁTICA 1/2" C/RACHA

ARW121



ESPECIFICACIONES

Unidad cuadrada	12,7 mm (1/2")
Velocidad sin carga:	160 RPM
Par máximo:	68 Nm (50 pies-lb)
Conector tipo Europa	
Conector tipo EE. UU.	
Conector tipo Nitto	
Conector tipo Italia	
Capacidad de escape delantero	
Tamaño del perno:	1/2" (13 mm)
Entrada de aire (NPT):	1/4"
Manguera de aire (ID):	3/8"
Embalado en caja de color	

CAJA

MADRE: 10

HIJA: 1

HERRAMIENTAS NEUMÁTICAS / PISTOLA DE IMPACTO NEUMÁTICA 1/2"

AIW12562



ESPECIFICACIONES

Cuadro de mando:	12,5 mm (1/2")
Velocidad sin carga:	7000/min
Par máximo:	610 Nm (450 pies-lb)
Peso:	2,6 KG
Mecanismo de doble martillo	
Con casquillo de 3 piezas	(17 mm , 19 mm, 21 mm)
Conector tipo Europa - EE. UU. - Nitto -Italia	
Consumo de aire:	142,5 l/min (5,0 cfm)
Presión de aire:	6,3 bar (90 psi)
Longitud:	187 mm (7,3")
Peso: 2,6 kg (5,7 lb)	Entrada de aire: 1/4" Manguera de aire: 3/8"

CAJA

MADRE: 6

HIJA: 1

HERRAMIENTAS NEUMÁTICAS / PISTOLA DE IMPACTO NEUMÁTICA 3/4"

AIW341301



ESPECIFICACIONES

Unidad cuadrada:	19 mm (3/4")
Velocidad sin carga:	7000/min
Par máximo:	1355 Nm (1000 pies)
Peso:	3,0 KG
Mecanismo de doble martillo	
Con conector universal	
Consumo de aire:	269 l/min (9,5 cfm)
Presión de aire:	6,2 bar (90 psi)
Longitud:	208 mm (8,2")
Peso:	3,0 kg (6,6 lb)
Entrada de aire: 3/8"	Manguera de aire: 1/2"

CAJA

MADRE: 6

HIJA: 1

HERRAMIENTAS NEUMÁTICAS / PISTOLA DE PULVERIZADO 215MM

AWG1001



ESPECIFICACIONES

Tamaño de la boquilla:	215 mm
Capacidad de lavado:	0,75 L
Conector tipo Europa	
Conector tipo EE. UU.	
Conector tipo Nitto	
Conector tipo Italia	
Presión de operación:	4 bar
(una caja de color incluye dos piezas de AWG1001)	
Empaquetado en caja de color	

CAJA

MADRE: 10

HIJA: 2

HERRAMIENTAS NEUMÁTICAS / PISTOLA DE AIRE

ABG031-1

16mm



ESPECIFICACIONES

Longitud de la boquilla:	16 mm
Sólo con conector tipo EE. UU	
Embalado con tarjeta deslizante	

CAJA

MADRE: 1

HIJA: 1

HERRAMIENTAS NEUMÁTICAS / SOPLETE DE PINTURA 400CC

ASG4042

400cc



ESPECIFICACIONES

Boquilla estándar:	1,5 mm
Ancho del patrón:	180-250 mm
Capacidad de pintura:	400 cc
Adecuado para capa base	
Conector tipo Europa - EE. UU. - Nitto -Italia	
Boquilla opcional:	1,5-2,0 mm
Presión de funcionamiento:	3-4 bar
Contras de aire:	3,5-6,0 cfm (99-170 l/min)
Embalado en caja de color	

CAJA

MADRE: 10

HIJA: 1

HERRAMIENTAS NEUMÁTICAS / SOPLETE PINTURA 1/2L INDUSTRIAL

ASG4041

400cc



ESPECIFICACIONES

Boquilla estándar:	1,5 mm
Ancho del patrón:	180-250 mm
Capacidad de pintura:	400 cc
Adecuado para capa base	
Conector tipo Europa - EE. UU. - Nitto -Italia	
Boquilla opcional:	1,2-1,8 mm
Presión de funcionamiento:	3-4 bar
Contras de aire:	4,2-7,1 cfm (119-200 l/min)
Embalado en caja de color	

CAJA

MADRE: 10

HIJA: 1

HERRAMIENTAS NEUMÁTICAS / SOPLETE HVLP PINTURA 1/2L

ASG1061

600cc

HVLP



ESPECIFICACIONES

Boquilla estándar:	1,4 mm
Ancho del patrón:	180-250 mm
Capacidad de pintura:	600 cc
Adecuado para capa de acabado	
Conector tipo Europa - EE. UU. - Nitto -Italia	
Boquilla opcional:	1,3-2,5 mm
Presión de funcionamiento:	2-3,5 bar
Contras de aire:	4,2-7,1 cfm (119-200 l/min)
Embalado en caja de color	

CAJA

MADRE: 10

HIJA: 1

HERRAMIENTAS NEUMÁTICAS / SOPLETE PINTURA 1L

ASG3101

1000cc



ESPECIFICACIONES

Boquilla estándar:	1,5 mm
Ancho del patrón:	140-180 mm
Capacidad de pintura:	1000 cc
Adecuado para capa base	
Conector tipo Europa - EE. UU. - Nitto -Italia	
Boquilla opcional:	1,2-1,8 mm
Presión de funcionamiento:	3-4 bar
Contras de aire:	4,2-7,1 cfm (119-200 l/min)
Embalado en caja de color	

CAJA

MADRE: 10

HIJA: 1

HERRAMIENTAS NEUMÁTICAS / SOPLETE PINTURA 1L HVLP

ASG2101

1000cc
Finishing Coat



ESPECIFICACIONES

Boquilla estándar:	1,4 mm
Ancho del patrón:	180-250 mm
Capacidad de pintura:	1000 cc
Adecuado para capa base	
Conector tipo Europa - EE. UU. - Nitto -Italia	
Boquilla opcional:	1,3-2,5 mm
Presión de funcionamiento:	2,5-3,5 bar
Contras de aire:	4,2-7,1 cfm (119-200 l/min)
Embalado en caja de color	

CAJA

MADRE: 10

HIJA: 1

HERRAMIENTAS NEUMÁTICAS / PISTOLA PARA INFLAR LLANTAS

ATG0601

Max. 8.5Bar



ESPECIFICACIONES

Presión máxima:	120psi - 8.5Bar
Conector tipo Europa	
Conector tipo EE. UU.	
Conector tipo Nitto	
Conector tipo Italia	
Embalado con tarjeta deslizante	

CAJA

MADRE: 20

HIJA: 5

HERRAMIENTAS NEUMÁTICAS / PISTOLA 2 EN 1 DE CLAVOS Y GRAPAS 15-50MM

ACN50401

Ga18



ESPECIFICACIONES

Capacidad de carga:	100 piezas
Tamaño de la grapa:	15-50 mm Ga18, 1,25 x 1,0 mm
Tamaño de la grapa:	16-40 mm Ga18, 1,25 x 1,0 mm
Corona de grapas:	5,7 mm
Conector tipo Europa - EE. UU. - Nitto -Italia	
Presión de operación:	0.4-0.7Mpa(60-100Psi)
Con clavos de 1000 piezas	
Con grapas de 200 piezas	
Embalado en caja de color	

CAJA

MADRE: 5

HIJA: 1

HERRAMIENTAS NEUMÁTICAS / PISTOLA CLAVADORA 50MM NEUMÁTICA

ABN15501



ESPECIFICACIONES

Capacidad de carga:	100 piezas
Tamaño del clavo:	15-50 mm Ga18, 1,25 x 1,00 mm
Boquilla de liberación rápida para una rápida eliminación de atascos	
Conector tipo Europa - EE. UU. - Nitto -Italia	
Presión de operación:	0.4-0.7Mpa (58-101.5Psi)
Con clavos de 1000 piezas	
Embalado en caja de color	

CAJA

MADRE: 5

HIJA: 1

HERRAMIENTAS NEUMÁTICAS / LJADORA EXENTRICA NEUMÁTICA 6"

APS1512



ESPECIFICACIONES

Almohadilla de lijado:	6"(150 mm)
Conector tipo Europa	
Conector tipo EE. UU.	
Conector tipo Nitto	
Conector tipo Italia	
Velocidad sin carga RPM:	10500
Manguera de aire (ID):	3/8"
Contras de aire:	3 cfm (84 l/min)
Presión de aire:	90 PSI, 6,3 bar
Embalado en caja de color	

CAJA

MADRE: 10

HIJA: 1







INGCO

www.agroplusec.com

ferre PLUS

HERRAMIENTAS DE JARDINERÍA



www.agroplusec.com

ferre
PLUS

ingco
www.agroplusec.com



www.agroplusec.com

HERRAMIENTAS DE JARDINERÍA / HIDROLAVADORA DE ALTA PRESIÓN DE 1400W

UHPWR14008

1400W



130Bar

5.5L/min

Motor de escobillas de carbón



ESPECIFICACIONES

Voltaje: 110-120V ~ 60Hz

Motor con escobillas

Alambre de cobre puro

Potencia de entrada: 1400 W

Presión máxima: 130 bar (1900 PSI)

Velocidad de flujo: 5.5L / min

Sistema de parada automática

1 juego de pistola de agua (AMSG028)

Manguera de alta presión de 5 m (AHPH5028)

Embalado en caja de color

CAJA

MADRE: 1

HIJA: 1

HERRAMIENTAS DE JARDINERÍA / HIDROLAVADORA DE ALTA PRESION 1800W 110-120V~60HZ

UHPWR18008

1800W



130Bar

6L/min

Motor de escobillas de carbón



ESPECIFICACIONES

Voltaje: 110-120V ~ 60Hz

Motor con escobillas

Alambre de cobre puro

Potencia de entrada: 1800 W

Presión máxima: 150 bar (2200 PSI)

Velocidad de flujo: 6,0 l/min

Sistema de parada automática

Botella de jabón 1pcs

1 juego de pistola de agua / Manguera de alta presión de 5 m

Embalado en caja de color

CAJA

MADRE: 1

HIJA: 1

HERRAMIENTAS DE JARDINERÍA / HIDROLAVADOR DE ALTA PRESION DE 2000W

UHPWR25008

2500W



160Bar

6.7L/min

Motor de inducción de cobre



ESPECIFICACIONES

Voltaje: 110-120V ~ 60Hz

Motor de inducción de alambre de cobre

Potencia de entrada: 2000 W

Presión máxima: 170Bar (2465psi)

Velocidad de flujo: 5L/min

Sistema de parada automática

Botella de jabón 1pcs

1 juego de pistola rociadora de agua (AMSG028)

1 manguera de alta presión de 5 m (AHPH5028)

Embalado en caja de color

CAJA

MADRE: 1

HIJA: 1

HERRAMIENTAS DE JARDINERÍA / MANGUERA DE ALTA PRESION PARA HIDROLAVADORA 1800W

AHPH5028



Conector Rápido

ESPECIFICACIONES

Longitud:	5 metros
Material:	PVC
Haga coincidir con la maquinaria de	↓ HPWR14008, HPWR18008 HPWR180058, HPWR20008 UHPWR14008, UHPWR18008

Embalado por caja de cartón

CAJA	MADRE: 16	HIJA: 1
-------------	------------------	----------------

HERRAMIENTAS DE JARDINERÍA / CONECTORES RÁPIDOS 3PCS

HHCS03122

3PCS/SET



ESPECIFICACIONES

Igual que el nivel de calidad

Con 1 conector rápido de manguera de plástico de 1/2" con tope de agua
Con 1 conector rápido de manguera de plástico de 1/2"
Con 1 adaptador de grifo de 3/4" y reductor de 1/2"-3/4"

Embalado con blister

CAJA	MADRE: 48	HIJA: 12
-------------	------------------	-----------------

HERRAMIENTAS DE JARDINERÍA / CONECTOR DOBLE VÍA MANGUERA

HHC1202



ESPECIFICACIONES

Conector de manguera de 2 vías de plástico de 1"-3/4"
Con cierre y tuerca giratoria de plástico Reductor de 1"-3/4"
Desglose del material: ABS y PP
Dimensión: 10,5*9,5*4,8 cm
Embalado en un colgador de papel

CAJA	MADRE: 12	HIJA: 1
-------------	------------------	----------------

HERRAMIENTAS DE JARDINERÍA / LANZA 45 GRADOS PARA HIDROLAVADORA

AMAN4501

590mm

45°



ESPECIFICACIONES

Longitud:	590mm
Ángulo:	45 grados
Adecuado para:	HPWR14008 HPWR18008 HPWR20008 HPWR25008 UHPWR14008 UHPWR18008 UHPWR25008

Embalado con tarjeta de papel

CAJA	MADRE: 50	HIJA: 1
-------------	------------------	----------------

HERRAMIENTAS DE JARDINERÍA / PISTOLA PARA HIDROLAVADORA 150W

AMSG02

46CM



Conector Rápido

ESPECIFICACIONES

Material: Cuerpo de plástico

Adecuado para:

HPWR13003
HPWR15002
HPWR20001
UHPWR13003
UHPWR15002

Embalado por caja de cartón

CAJA

MADRE: 14

HIJA: 1

HERRAMIENTAS DE JARDINERÍA / RECIPIENTE ESPUMADOR PARA HIDROLAVADORA

AMFP4002

400ml



ESPECIFICACIONES

Capacidad: 400ml con función ajustable

Adecuado para: AMSG028

Dimensiones: 125*85*196mm

Embalado por etiqueta

CAJA

MADRE: 25

HIJA: 1

HERRAMIENTAS DE JARDINERÍA / CEPILLO HORIZONTAL PARA HIDROLAVADORA 330x350MM

AMHB2791

350mm



ESPECIFICACIONES

Tamaño: 330*350 mm

Material: PP/PA66

Adecuado para el artículo

HPWR14008 / UHPWR14008 / HPWR18008
UHPWR18008 / HPWR20008 / HPWR25008

Embalado en caja de color

CAJA

MADRE: 20

HIJA: 6

HERRAMIENTAS DE JARDINERÍA / CEPILLO LIMPIADOR DE LLANTAS PARA HIDROLAVADORA

AMWB1781

390mm



ESPECIFICACIONES

Longitud: 390 mm

Para limpiar la rueda del vehículo

Adecuado para el artículo

HPWR14008 / UHPWR14008 / HPWR18008
UHPWR18008 / HPWR20008 / HPWR25008

Embalado con tarjeta de papel

CAJA

MADRE: 20

HIJA: 1

HERRAMIENTAS DE JARDINERÍA / CEPILLO PARA HIDROLAVADORA 420X130MM

HFB4301

420x130mm



ESPECIFICACIONES

Tamaño: 420*130mm

Material: PP, PA66

Adecuado para



HPWR14008 / UHPWR14008 / HPWR18008
UHPWR18008 / HPWR20008 / HPWR25008

Embalado con tarjeta de papel

CAJA

MADRE: 40

HIJA: 1

HERRAMIENTAS DE JARDINERÍA / CEPILLO PARA TERRAZA Y PISOS EXTERIORES

HPB36201

280mm



ESPECIFICACIONES

Tamaño: 280 mm

Material: PP, PA66

Adecuado para el artículo



HPWR14008 / UHPWR14008 / HPWR18008
UHPWR18008 / HPWR20008 / HPWR25008

Con una varilla de extensión de 470 mm

Embalado con tarjeta de papel

CAJA

MADRE: 6

HIJA: 1

HERRAMIENTAS DE JARDINERÍA / CEPILLO GIRATORIO PARA HIDROLAVADORA 390X110MM

HRB8702

390x110mm



ESPECIFICACIONES

Tamaño: 390*110mm

Material: PP, ABS

Adecuado para



HPWR14008 / UHPWR14008 / HPWR18008
UHPWR18008 / HPWR20008 / HPWR25008

Embalado con tarjeta de papel

CAJA

MADRE: 20

HIJA: 1

HERRAMIENTAS DE JARDINERÍA / ASPERSOR 3 VIAS PROFESIONAL

HWSG032

BOQUILLA DE 3 VÍAS



ESPECIFICACIONES

Boquilla de plástico de 3 vías con aislamiento TPR y agarre suave y cómodo

Palanca de nailon

Embalado en blister

CAJA

MADRE: 48

HIJA: 12

HERRAMIENTAS DE JARDINERÍA / ASPERSOR 9 PATRONES PROFESIONAL

HWSG092

9-BOQUILLA DE VÍA



ESPECIFICACIONES

9 patrones de pulverización TPR aislado cómodo agarre suave
 Palanca de nailon
 Embalado en blister

CAJA

MADRE: 48

HIJA: 1

HERRAMIENTAS DE JARDINERÍA / ASPERSOR OSCILANTE 3/4

HOS3422



ESPECIFICACIONES

Aspersor oscilante de 17 agujeros
 Boquilla de chorro de latón
 Agua de hasta 2202 pies cuadrados
 Potente mecanismo de tren de engranajes
 Embalado en blister

CAJA

MADRE: 6

HIJA: 1

HERRAMIENTAS DE JARDINERÍA / ASPERSOR PULSANTE 2 VÍAS

HPS0402

INDUSTRIAL



ESPECIFICACIONES

Aspersor de pulsos de plástico con espiga de plástico de 2 vías

CAJA

MADRE: 12

HIJA: 1

HERRAMIENTAS DE JARDINERÍA / RASTRILLO DE JARDIN 300MM

HGR1008

300x100mm



ESPECIFICACIONES

Longitud total: 300mm
 Diseño exclusivo de mango de patente INGCO.
 Ancho: 100mm
 Varilla principal: 8.0mm
 Material: Acero de carbono
 Embalado con tarjeta de papel

CAJA

MADRE: 48

HIJA: 12

HERRAMIENTAS DE JARDINERÍA / SIERRA DE PODAR INDUSTRIAL 300MM

HPS3008

300mm(12")

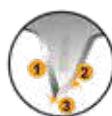

SK5

7TPI

LARGA VIDA

CORTE RÁPIDO

ESPECIFICACIONES

Tamaño: 12 "/ 300mm
 Material: Taiwán SK5
 7TPI, dientes de tratamiento térmico
 Dientes triples (dientes rectificadas de precisión con 3 bordes)
 Corte rápido y larga vida
 Funda empaquetada por color

CAJA

MADRE: 60

HIJA: 6

HERRAMIENTAS DE JARDINERÍA / SIERRA DE PODAR INDUSTRIAL 330MM

HPS3308

330mm (13")



SK5

7TPI

LARGA VIDA

CORTE RÁPIDO

ESPECIFICACIONES

Tamaño:	13 " / 300mm
Material:	Taiwán SK5 7TPI
Dientes de tratamiento térmico	
Dientes triples (Dientes de tierra de precisión 3 bordes)	
Corte rápido y larga vida	
Función de barra de extensión	
Embalado por la manga de Color	

CAJA

MADRE: 36

HIJA: 6

HERRAMIENTAS DE JARDINERÍA / SIERRA DE PODAR PLEGABLE 7" INDUSTRIAL

HFSW1808

180mm (7")



CON PROTECCIÓN DE MANO

SK5

7TPI

LARGA VIDA

CORTE RÁPIDO

ESPECIFICACIONES

Tamaño:	7 " / 180mm
Material:	Taiwán SK5 7TPI
7TPI, dientes de tratamiento térmico	
Dientes triples (Dientes de tierra de precisión 3 bordes)	
Corte rápido y larga vida	
Empaquetado con tarjeta deslizando	

CAJA

MADRE: 48

HIJA: 6

HERRAMIENTAS DE JARDINERÍA / PODADORA Y SIERRA DE PÉRTIGA EXTENSIBLE

HEPS25281

2800mm

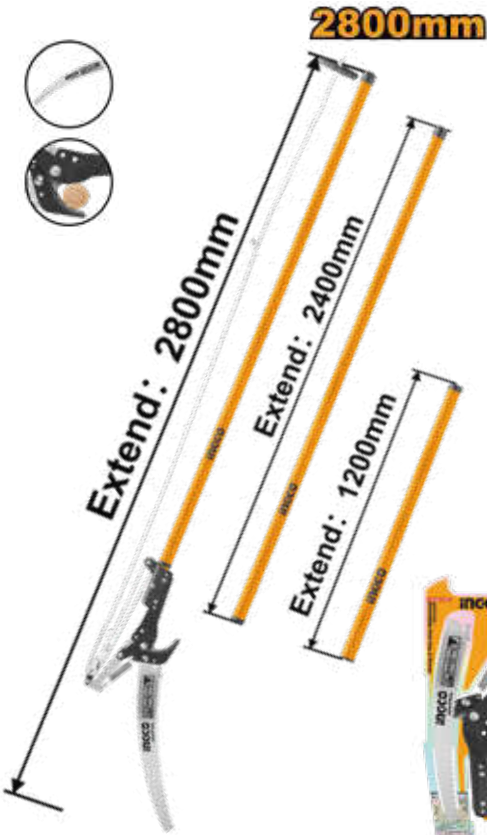

Extend: 2800mm

Extend: 2400mm

Extend: 1200mm

ESPECIFICACIONES

Máxima diámetro de corte:	25mm
Longitud del tubo telescópico de acero:	2.4m
Total longitud de dos partes:	2.8m
Hoja de sierra SK5 y triple dientes	

CAJA

MADRE: 8

HIJA: 1

HERRAMIENTAS DE JARDINERÍA / TIJERA CORTA CETOS 23.5"-600MM

HHS6001

557mm(22")



MAXφ
6mm



ESPECIFICACIONES

Longitud:	22"(557 mm)
Material:	Acero al carbono 55 #
Cuchilla de tratamiento térmico	
Hoja pintada de teflon	
Embalado con colgador de papel	

CAJA

MADRE: 12

HIJA: 6

HERRAMIENTAS DE JARDINERÍA / TIJERA DE PODAR 28"

HLT7101

725mm(29")



MAXφ
23mm



ESPECIFICACIONES

Longitud:	29 "(725 mm)
Material:	Acero al carbono 55 #
Cuchilla de tratamiento térmico	
Lámina teflon pintada	
Diámetro máximo de corte:	23 mm
Embalado con colgador de papel	

CAJA

MADRE: 12

HIJA: 6

HERRAMIENTAS DE JARDINERÍA / TIJERA DE PODAR 8" INDUSTRIAL

HPS0308

205mm(8")



MAXφ
14mm



ESPECIFICACIONES

Con tratamiento térmico	
Mango de aluminio con suave empuñadura de TPU.	
Tamaño:	8 "(205 mm)
Con cuchilla de alta calidad.	
Embalado en blister	

CAJA

MADRE: 48

HIJA: 12

HERRAMIENTAS DE JARDINERÍA / TIJERA DE PODAR 8" PROFESIONAL

HPS0109

200mm(8")



MAXφ
12mm



ESPECIFICACIONES

Tijera de podar de aluminio.	
Mango con tratamiento antideslizante	
Tamaño:	8 "(200 mm)
Diámetro máximo de corte 12 mm	
Embalado en blister	

CAJA

MADRE: 60

HIJA: 10

INGCO

www.agroplusec.com

ferre PLUS

BOMBAS DE AGUA



www.agroplusec.com



BOMBAS DE AGUA / BOMBA DE AGUA A GASOLINA 2.5HP 1" 100L/MIN

GWP102



ESPECIFICACIONES

Diámetro del puerto de succión y descarga:	25 mm, 1 "
Flujo máximo:	100L / min
Elevación de cabeza máx.:	16 m
Cabezal de aspiración máx.:	7 m
Motor de gasolina:	2.5HP
Desplazamiento:	105cc
Capacidad Tanque de Combustible:	1.2L
Sistema de encendido:	Retroceso
Embalado en caja de cartón	

CAJA

MADRE: 1

HIJA: 1



BOMBAS DE AGUA / BOMBA DE AGUA A GASOLINA 7HP 2" 550L/MIN

GWP202



ESPECIFICACIONES

Diámetro del puerto de succión y descarga:	50mm, 2"
Flujo máximo:	550L/min
Elevación max. cabezal:	32m
Cabezal máximo de succión:	8M
Motor de gasolina:	7.0HP
Desplazamiento:	208cc
Capacidad Tanque de Combustible:	3.6L
Sistema de arranque:	Retroceso
Embalado en caja de cartón	

CAJA

MADRE: 1

HIJA: 1



BOMBAS DE AGUA / BOMBA DE AGUA A GASOLINA 7.0 HP 3" 1000L/MIN

GWP302



ESPECIFICACIONES

Diámetro del orificio de descarga de succión:	80 mm, 3 "
Flujo máximo:	1000L / min
Altura máxima de elevación:	32m
Cabezal de succión máx.:	8m
Motor de gasolina:	7.0HP
Desplazamiento:	208cc
Tanque de combustible:	3.6L
Sistema de arranque:	Retroceso
Embalado en caja de cartón	

CAJA

MADRE: 1

HIJA: 1



BOMBAS DE AGUA / BOMBA DE AGUA DE GASOLINA 9HP 4" 1500L/MIN

GWP402



ESPECIFICACIONES

Diámetro del puerto de succión y descarga:	100 mm, 4"
Flujo máx.:	1500L / min.
Elevación máxima de la cabeza:	30 m
Cabezal de succión máx.:	8m
Motor de gasolina:	9.0HP
Desplazamiento:	270cc
Tanque de combustible:	6.0L
Sistema de arranque:	Retroceso
Embalado por caja de cartón	

CAJA

MADRE: 1

HIJA: 1



BOMBAS DE AGUA / BOMBA DE AGUA PERIFÉRICA 1/2 HP

UVPM3708



ESPECIFICACIONES

Voltaje:	110-120V ~ 60Hz
Potencia de entrada:	370W (0.5HP)
Cabezal máximo:	35MMax.
Succión máxima:	8M Max.
Flujo máximo:	35L / min
Diámetro de la tubería:	1"x1"
Motor de alambre de cobre	
Impulsor de latón	
Cable de 0,3 m de longitud	

CAJA

MADRE: 6

HIJA: 1



BOMBAS DE AGUA / BOMBA DE AGUA PERIFÉRICA 1HP

UVPM7508



ESPECIFICACIONES

Voltaje:	110-120V ~ 60Hz
Potencia de entrada:	750W (1HP)
Cabezal máximo:	52M
Flujo máximo:	50L / min
Succión máxima:	8M
Diámetro de la tubería	1"x1"
Motor de alambre de cobre	
Impulsor de latón	
Cable de 0.3 m de longitud	
Embalado en caja de cartón	

CAJA

MADRE: 1

HIJA: 1



BOMBAS DE AGUA / BOMBA DE AGUA JET 1HP

UJP07508



ESPECIFICACIONES

Voltaje:	110-120V ~ 60Hz
Potencia de entrada:	750W (1HP)
Cabezal máximo:	51M
Flujo máximo:	55L / min
Max. Succión:	9M
Diámetro de la tubería	1"x1"
Motor de alambre de cobre	
Impulsor de latón	
Cable de 0.3 m de longitud	
Embalado en caja de cartón	

CAJA

MADRE: 1

HIJA: 1



BOMBAS DE AGUA / BOMBA DE AGUA CENTRÍFUGA 1HP

UCPM7508



ESPECIFICACIONES

Voltaje:	110-120V ~ 60Hz
Potencia de entrada:	750W (1HP)
Cabezal máximo:	30M
Flujo máximo:	110L / min
Max. Succión:	8M
Diámetro de la tubería	1"x1"
Motor de alambre de cobre	
Impulsor de latón	
Cable de 0.3 m de longitud	

CAJA

MADRE: 1

HIJA: 1



BOMBAS DE AGUA / BOMBA SUMERGIBLE PLÁSTICA 750W

USPD7508



ESPECIFICACIONES

Voltaje:	110-120V ~ 60Hz
Potencia nominal:	750W (1.0HP)
Cabezal máximo:	8m
Flujo máximo:	217L/min
Profundidad máxima	7 m
Diámetro de la tubería:	1"
Motor de alambre de cobre	
Cable de 9 m de longitud	
Con interruptor de flotador para agua sucia	
Embalado en caja de cartón	

CAJA

MADRE: 2

HIJA: 1

BOMBAS DE AGUA / CONTROL AUTOMÁTICO PARA BOMBAS

UWAPS001



ESPECIFICACIONES

Tensión nominal:	110-120V
Frecuencia:	50 / 60Hz
Presion de inicio:	1.5bar
Corriente máx.:	10A
Presión máx.:	10 bar
Diámetro de la tubería:	1 "x1"
Grado de protección:	IP65
Embalado en caja de cartón	

CAJA

MADRE: 12

HIJA: 1



BOMBAS DE AGUA / CONTROL AUTOMÁTICO PARA BOMBAS

UWAPS002



ESPECIFICACIONES

Tensión nominal:	110-120V
Frecuencia:	50 / 60Hz
Presion de inicio:	1.5bar
Corriente máx.:	10A
Presión máx.:	10 bar
Diámetro de la tubería:	1 "x1"
Grado de protección:	IP65
Embalado en caja de cartón	

CAJA

MADRE: 12

HIJA: 1



BOMBAS DE AGUA / BOMBA DE AGUA SUMERGIBLE 0.5HP INDUSTRIAL

UDWP3701

370W(0.5HP)



1-1/4"



ESPECIFICACIONES

Voltaje:	110-120V ~ 60Hz
Potencia nominal:	370W(0.5HP)
Cabezal máximo:	48m
Flujo máximo:	6,0m³/h
Diámetro de la tubería:	1 1/4 "
Cuerpo de la bomba de pozo:	4 "
Impulsor:	Motor de alambre de cobre de 6 etapas
Cuerpo bomba:	Acero inoxidable
Cables de 20m de longitud	
Caja de control no incluida	
Embalado en caja de cartón	

CAJA

MADRE: 1

HIJA: 1

BOMBAS DE AGUA / BOMBA DE AGUA SUMERGIBLE 1.0HP INDUSTRIAL**UDWP7501****750W(1.0HP)****ESPECIFICACIONES**

Voltaje:	110-120V ~ 60Hz
Potencia nominal:	750W(1.0HP)
Cabezal máximo:	82m
Flujo máximo:	6,0m³/h
Diámetro de la tubería:	1 1/4 "
Cuerpo de la bomba de pozo:	4 "
Impulsor:	Motor de alambre de cobre de 8 etapas
Cuerpo bomba:	Acero inoxidable
Cables de 20m de longitud	
Caja de control no incluida	
Embalado en caja de cartón	

CAJA**MADRE: 1****HIJA: 1****BOMBAS DE AGUA / BOMBA DE AGUA SUMERGIBLE 1.5HP INDUSTRIAL****UDWP11001****1100W(1.5HP)****ESPECIFICACIONES**

Voltaje:	110-120V ~ 60Hz
Potencia nominal:	1100W(1.5HP)
Cabezal máximo:	112m
Flujo máximo:	6,0m³/h
Diámetro de la tubería:	1 1/4 "
Cuerpo de la bomba de pozo:	4 "
Impulsor:	Motor de alambre de cobre de 14 etapas
Cuerpo bomba:	Acero inoxidable
Cables de 20m de longitud	
Caja de control no incluida	
Embalado en caja de cartón	

CAJA**MADRE: 1****HIJA: 1****BOMBAS DE AGUA / BOMBA DE AGUA SUMERGIBLE 2HP INDUSTRIAL****UDWP15001****1500W(2.0HP)****ESPECIFICACIONES**

Voltaje:	110-120V ~ 60Hz
Potencia nominal:	1500W(2.0HP)
Cabezal máximo:	135m
Flujo máximo:	6,0m³/h
Diámetro de la tubería:	1 1/4 "
Cuerpo de la bomba de pozo:	4 "
Impulsor:	Motor de alambre de cobre de 12 etapas
Cuerpo bomba:	Acero inoxidable
Cables de 20m de longitud	
Caja de control no incluida	
Embalado en caja de cartón	

CAJA**MADRE: 1****HIJA: 1****BOMBAS DE AGUA / KIT BOMBA DE AGUA SUMERGIBLE 0.50HP INDUSTRIAL****UDWP3701K****ESPECIFICACIONES**

Voltaje:	110-120V ~ 60Hz
Potencia de entrada:	370W (0.5HP)
Max. Altura:	48M
Flujo máximo:	6.0M3 / H
Diámetro de la tubería:	1 1/4 "
Bomba bien cuerpo:	4 "
Impulsor:	6 etapa
Motor de alambre de cobre	
Cuerpo bomba:	Acero inoxidable
Cables de 20m de longitud	
Caja de control incluida	

CAJA**MADRE: 1****HIJA: 1**

BOMBAS DE AGUA / KIT BOMBA DE AGUA SUMERGIBLE 0.75HP INDUSTRIAL

UDWP5501K



ESPECIFICACIONES

Voltaje:	110-120V ~ 60Hz
Potencia de entrada:	550W (0.75HP)
Cabezal máximo:	64M
Flujo máximo:	6.0m ³ / H
Diámetro de la tubería:	1 1/4 "
Cuerpo de la bombax:	4 "
Impulsor:	6 etapas
Motor de alambre de cobre	
Cuerpo bomba:	Acero inoxidable
Cables de 20m de longitud	
Caja de control incluida	
Embalado en caja de cartón	

CAJA

MADRE: 1

HIJA: 1

BOMBAS DE AGUA / KIT BOMBA DE AGUA SUMERGIBLE 1.0 HP INDUSTRIAL

UDWP7501K



ESPECIFICACIONES

Voltaje:	110-120V ~ 60Hz
Potencia de entrada:	750W (1.0HP)
Cabezal máximo:	82M
Flujo máximo:	6.0m ³ / H
Diámetro de la tubería:	1 1/4 "
Cuerpo de la bomba:	4 "
Impulsor:	8 etapas
Motor de alambre de cobre	
Cuerpo bomba:	Acero inoxidable
Cables de 20m de longitud	
Caja de control incluida	
Embalado en caja de cartón	

CAJA

MADRE: 1

HIJA: 1

BOMBAS DE AGUA / KIT BOMBA DE AGUA SUMERGIBLE 1.5 HP INDUSTRIAL

UDWP11001K



ESPECIFICACIONES

Voltaje:	110-120V ~ 60Hz
Potencia de entrada:	1100W (1.5HP)
Cabezal máximo:	112M
Flujo máximo:	6.0M ³ / H
Diámetro de la tubería:	1 1/4 "
Cuerpo de la bomba:	4 "
Impulsor:	14 etapas
Motor de alambre de cobre	
Cuerpo bomba:	Acero inoxidable
Cables de 20m de longitud	
Caja de control incluida	
Embalado en caja de cartón	

CAJA

MADRE: 1

HIJA: 1

BOMBAS DE AGUA / KIT BOMBA DE AGUA SUMERGIBLE 2 HP INDUSTRIAL

UDWP15001K



ESPECIFICACIONES

Voltaje:	110-120V ~ 60Hz
Potencia de entrada:	1500W (2HP)
Cabezal máximo:	135M
Flujo máximo:	6.0M ³ / H
Diámetro de la tubería:	1 1/4 "
Cuerpo de la bomba:	4 "
Impulsor:	12 etapas
Motor de alambre de cobre	
Cuerpo bomba:	Acero inoxidable
Cables de 20m de longitud	
Caja de control incluida	

CAJA

MADRE: 1

HIJA: 1

BOMBAS DE AGUA / CONTROL BOMBA SUMERGIBLE 0.50HP INDUSTRIAL

UDWP3701-SB



ESPECIFICACIONES

Potencia nominal:	110-120V ~ 60Hz
Caja de control para:	UDWP3701
Protección contra sobrecorriente	
Embalado en caja de cartón	

CAJA

MADRE: 5

HIJA: 1

BOMBAS DE AGUA / CONTROL BOMBA SUMERGIBLE 0.75HP INDUSTRIAL

UDWP5501-SB



ESPECIFICACIONES

Potencia nominal:	110-120V ~ 60Hz
Caja de control para:	UDWP5501
Protección contra sobrecorriente	
Embalado en caja de cartón	

CAJA

MADRE: 5

HIJA: 1

BOMBAS DE AGUA / CONTROL BOMBA SUMERGIBLE 1.0 HP INDUSTRIAL

UDWP7501-SB



ESPECIFICACIONES

Caja de control para el artículo:	UDWP7501
Voltaje	110-120V ~ 60Hz
Amperios	10 AMP
Protección contra la sobrecorriente	
Embalado en caja de cartón	

CAJA

MADRE: 5

HIJA: 1

BOMBAS DE AGUA / CONTROL BOMBA SUMERGIBLE 1.5 HP INDUSTRIAL

UDWP11001-SB



ESPECIFICACIONES

Caja de control para el artículo:	UDWP11001
Voltaje	110-120V ~ 60Hz
Conector VDE, longitud del cable:	70 mm
Amperios	15 AMP
Protección contra la sobrecorriente	
Embalado en caja de cartón	

CAJA

MADRE: 5

HIJA: 1

UDWP15001-SB



ESPECIFICACIONES

Caja de control para el artículo:	UDWP15001
Voltaje	110-120V ~ 60Hz
Amperios	20 AMP
Protección contra la sobrecorriente	
Embalado en caja de cartón	

CAJA

MADRE: 5

HIJA: 1





ingco

www.agroplusec.com

ferre PLUS

ACCESORIOS



www.agroplusec.com



www.agroplusec.com

ACCESORIOS / MANDRIL Y LLAVE DE TALADRO 3/8" 10MM

KC1001

10mm(3/8")



ESPECIFICACIONES

Capacidad de sujeción:	0.8-10mm
Tamaño de la conexión:	3/8 "-24UNF
Con 1 unids llave de mandril	
Embalado en caja de color	

CAJA

MADRE: 25

HIJA: 1

ACCESORIOS / MANDRIL 13MM AUTO AJUSTABLE

KCL1301

13mm(1/2")



ESPECIFICACIONES

Portabrocas sin llave de 13 mm	
Capacidad de sujeción:	2-13 mm
Tamaño de la conexión:	1/2 "-20UNF
Embalado en caja de color	

CAJA

MADRE: 25

HIJA: 1

ACCESORIOS / MANDRIL Y LLAVE DE TALADRO 1/2" 13MM

KC1301

13mm(1/2")



ESPECIFICACIONES

Portabrocas de 13 mm	
Capacidad de sujeción:	1,5-13 mm
Tamaño de la conexión:	1/2 "-20UNF
Con 1pcs llave de mandril	
Embalado en caja de color	

CAJA

MADRE: 25

HIJA: 1

ACCESORIOS / MANDRIL Y LLAVE DE TALADRO ADAPTABLE 1/2" 13MM

KC1301.1

13mm(1/2")



ESPECIFICACIONES

Capacidad del mandril:	1.5 - 13 mm
Tamaño de la conexión:	1/2 "-20UNF
Con 1pcs adaptador	
Con 1pcs llave de mandril	
Embalado en caja de color	

CAJA

MADRE: 25

HIJA: 1

ACCESORIOS / MANDRIL Y LLAVE DE TALADRO 5/8" 16MM

KC1601

16mm(5/8")



ESPECIFICACIONES

Capacidad del mandril:	3 - 16 mm
Tamaño de la conexión:	1/2 "-20UNF
Con 1pcs llave de mandril	
Embalado en caja de color	

CAJA

MADRE: 20

HIJA: 1

ACCESORIOS / LLAVE DE MANDRIL 1/2"

CK1301

13mm

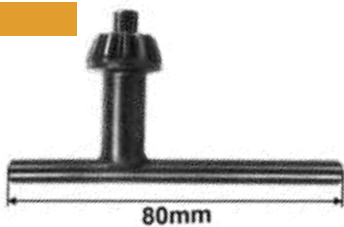

ESPECIFICACIONES

Llave para portabrocas de 13 mm

Longitud: 80 mm

Embalado en tarjeta deslizante

CAJA

MADRE: 100

HIJA: 25

ACCESORIOS / LLAVE DE MANDRIL 5/8"

CK1601

16mm

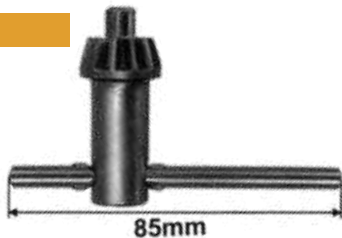

ESPECIFICACIONES

Llave para mandril de 5/8 "

Longitud: 85 mm

Embalado en tarjeta deslizante

CAJA

MADRE: 100

HIJA: 25

ACCESORIOS / SET DE SIERRAS PARA METAL-MADERA-ALUMINIO

AKJ0051

5PCS/SET



ESPECIFICACIONES

2PCS JSBT111C para madera

2PCS JSBT118B para metal

1PCS JSBT127D para aluminio

5PCS/set

Embalado en blister

CAJA

MADRE: 250

HIJA: 25

ACCESORIOS / SET SIERRAS PARA MADERA

JBT101D



ESPECIFICACIONES

Corte Limpio para madera, terminado liso

Espacio de dientes: 4-5.2mm

Longitud del diente: 74mm

HCS, dientes rectificadas y cónicos rectificadas

5 unids / set

Embalado en blister

CAJA

MADRE: 250

HIJA: 25

ACCESORIOS / SET SIERRAS PARA MADERA 74MM 6TPI

JSBT101D



ESPECIFICACIONES

Corte Limpio para madera, terminado liso

Espacio de dientes: 4-5.2mm

Longitud del diente: 74mm

HCS, dientes rectificadas y cónicos rectificadas

5 unids / set

Embalado en blister

CAJA

MADRE: 250

HIJA: 25

ACCESORIOS / SSET SIERRAS PARA METAL 50MM

JBT118B



ESPECIFICACIONES

Básico para metal

Longitud del diente: 50mm

Espacio de dientes: 1.9-2.3mm

HSS, conjunto ondulado, fresado

Chapa mediana-gruesa (2,5-6 mm) 5 pcs / juego Embalado en un solo blister

CAJA

MADRE: 250

HIJA: 25

ACCESORIOS / SET SIERRAS PARA MADERA 8TPI

JBT244D



ESPECIFICACIONES

Longitud del diente: 274 mm 6TPI HCS, triscado lateral, rectificad
 Madera blanda (5-50 mm)
 Tableros de aglomerado, madera contrachapada con núcleo de madera, tableros de fibra, especialmente para cortes curvos
 Embalado en blister

CAJA

MADRE: 250

HIJA: 25

ACCESORIOS / SET SIERRAS PARA MADERA 74MM 8TPI

JSBT111C



ESPECIFICACIONES

Longitud del diente: 74 m 8TPI HCS, fresado 5 piezas
 Madera blanda (4-50 mm)
 aglomerados, madera contrachapada con núcleo de madera, tableros de fibra, corte rápido
 Embalado en blister

CAJA

MADRE: 250

HIJA: 25

ACCESORIOS / SET SIERRAS PARA METAL 50MM 12TPI

JSBT118B



ESPECIFICACIONES

Longitud del diente: 50 mm 12TPI HSS, juego ondulado, fresado 5 piezas
 Chapa de espesor medio (2,5-6 mm)
 Embalado en blister

CAJA

MADRE: 250

HIJA: 25

ACCESORIOS / HOJAS DE SIERRA DE SABLE 150MMX19MMX1.25MM

SSB644D



ESPECIFICACIONES

Top para madera
 150mmX19mmX1.25mm
 6TPI - HCS - Fresado
 Adecuado para RS8008
 Vástago de 1/2" / 2 piezas / juego
 Corte rápido para madera
 Materiales de composición y plástico (diámetro <100 mm)
 Embalado en blister

CAJA

MADRE: 100

HIJA: 25

ACCESORIOS / HOJAS DE SIERRA DE SABLE 150MMX19MMX0.9MM

SSB922EF



ESPECIFICACIONES

Flexible para metal
 150mmX19mmX0.9mm
 18TPI - Bimetálico - Fresado
 Adecuado para RS8008
 Vástago de 1/2", / 2 piezas / juego
 Corta todos los metales, incluidos los tubos no ferrosos (<100 mm)
 El acero inoxidable y los metales laminados (1,5-4 mm)
 Embalado en blister

CAJA

MADRE: 100

HIJA: 25

AKMG2501

250PCS/SET



ESPECIFICACIONES

250 piezas de accesorios de mini taladro 76 piezas Disco de corte

60 piezas Papel de lija

1 pieza Muela de goma

10 piezas Muela con vástago

4 piezas Rueda de pulido de goma

5 piezas Ruedas de fieltro

1 pieza Rueda de fieltro point

1 pieza Rueda de tela

39 piezas Banda de lijado_ x000D_ 6 piezas Brocha

7 piezas Brocas de diamante

2 piezas Broca de grabado

4 piezas Brocas de mandril

2 piezas Vástago de lijado

6 piezas Brocas Hss

4 piezas Pinzas

1 pieza Rueda de aleta

1 pieza Llave

1 pieza Piedra de preparación

2 piezas Compuesto de pulido

12 piezas Ruedas abrasivas

5 piezas Discos de corte de fibra de vidrio

Embalado en caja de plástico.

CAJA

MADRE: 10

HIJA: 5

AKMG4208

420PCS/SET



ESPECIFICACIONES

420 piezas de accesorios del juego de mini taladro

1 - 40 piezas Anillo de arena

2 - 7 piezas Bayeta

3- 2 piezas Fieltro de bala

4 - 1 piezas Rueda de tela

5 - 4 piezas Rueda de pulido de goma

6 - 6 piezas Broca helicoidal , 3 piezas fresa

7 - 1 piezas Hoja de sierra de diamante, 1 pieza Hoja de sierra de acero inoxidable

8 - 3 piezas Varilla fija para muela

9 - 10 piezas Aguja de amolar King Kong

10 - 10 piezas Cabezal de amolar de diamante

11 - 9 piezas Cabezal de amolar

12 - 9 piezas Cepillo

13 - 4 piezas Mandril

14 - 6 piezas Disco de corte

15 - 1 piezas Muela de goma

16 - 18 piezas Muela sin varilla

17 - 1 piezas Piedra de afilar

18 - 2 piezas Con varilla cien impulsor

19 - 1 Uds Llave

20 - 120 Uds Pieza de muela

21 - 157 Uds Papel de lija

22 - 1 Uds Pasta

23 - 3 Uds Broca roscada no estándar

Embalado en caja de plástico

CAJA

MADRE: 20

HIJA: 10

ACCESORIOS / ACCESORIOS DE MINI TALADRO DE 73 PCS

AKMG7072



ESPECIFICACIONES

Juego de 73 piezas de uso general

Piezas de banda de lijado

2 piezas de piedra de amolar

1 pieza de cepillo de nailon

2 piezas de mandril

1 pieza de cortador de alta velocidad

4 piezas de rueda de pulido

1 pieza de rueda de corte reforzada

1 pieza de compuesto de pulido

36 piezas de rueda de corte

20 piezas de disco de lijado

1 pieza de tambor de lijado con mandril

Embalado en caja de plástico

CAJA

MADRE: 40

HIJA: 20

ACCESORIOS / MANGUERA PARA VIBRADOR 38MMX6M

VBP1381

Ø38mm



ESPECIFICACIONES

Diámetro: 38mm

Longitud de la cabeza: 465 mm

Acoplamiento tipo garra

Frecuencia de vibración: 200Hz

Amplitude vibrante: 1.2mm

Longitud de la manguera flexible: 6m

Adecuado para GVR-1, GVR-2

Embalado en caja de cartón

CAJA

MADRE: 1

HIJA: 1

ACCESORIOS / SOPORTE PARA DEMOLEDOR PDB22001

PDB22001-S



ESPECIFICACIONES

Exclusivo para artículo UPDB22001

Embalado en caja de cartón

CAJA

MADRE: 1

HIJA: 1

Embalado en caja de cartón

ACCESORIOS / CLAVOS DE CONCRETO 25MM PARA CLAVADORA AUTOMÁTICA

ANA01251



ESPECIFICACIONES

Longitud:	25 mm 1000 piezas/caja de plástico
Adecuado para ACN18641	
Cabeza del clavo:	6,4 mm x 2,2 mm
Diámetro del vástago:	2,2 mm
Embalado en caja de plástico	

CAJA	MADRE: 10	HIJA: 1
-------------	------------------	----------------

ACCESORIOS / CLAVOS DE CONCRETO 32MM PARA CLAVADORA AUTOMÁTICA

ANA01321



ESPECIFICACIONES

Longitud:	32 mm 1000 piezas/caja de plástico
Adecuado para ACN18641	
Cabeza del clavo:	6,4 mm x 2,2 mm
Diámetro del vástago:	2,2 mm
Embalado en caja de plástico	

CAJA	MADRE: 10	HIJA: 1
-------------	------------------	----------------

ACCESORIOS / CLAVOS 25MM 1" PISTOLA 2 EN 1 5000PC

ANA18251



ESPECIFICACIONES

Altura de puntilla:	25mm
5000 unids / caja de color	
ACN50401, ABN15501, ABN10301, ABN10301-3, CBNLI2028, CBNLI2002, CBNLI2016, UCBNLI2016	
Ga18,1.25X1.0mm	
Embalado en caja de cartón	

CAJA	MADRE: 20	HIJA: 1
-------------	------------------	----------------

ACCESORIOS / CLAVOS 50MM 2" PISTOLA 2 EN 1 5000PC

ANA18501



ESPECIFICACIONES

Altura de puntilla:	50mm
5000 unids / caja de color	
ACN50401, ABN15501, CBNLI2028, CBNLI2002, CBNLI2016, UCBNLI2016	
Ga18,1.25X1.0mm	
Embalado en caja de color	

CAJA	MADRE: 10	HIJA: 1
-------------	------------------	----------------

ACCESORIOS / GRAPAS 25MM**AST18251**18
GA**25mm**
2500PCS**ESPECIFICACIONES**

Tamaño de grapa: 25 mm
 2500 unidades/caja de color
 Adecuado para ACN50401 y APS16401 Ga18,
 corona de grapas de 1,25x1,0 mm: 5,7 mm
 Embalado en caja de color

CAJA**MADRE: 16****HIJA: 1****ACCESORIOS / GRAPAS 35MM****AST18351**18
GA**35mm**
2500PCS**ESPECIFICACIONES**

Tamaño de grapa: 35 mm
 2500 unidades/caja de color
 Adecuado para ACN50401 y APS16401 Ga18,
 corona de grapas de 1,25x1,0 mm: 5,7 mm
 Embalado en caja de color

CAJA**MADRE: 16****HIJA: 1****ACCESORIOS / GRAPAS 40MM****AST18401**18
GA**40mm**
2500PCS**ESPECIFICACIONES**

Tamaño de grapa: 40 mm
 2500 unidades/caja de color
 Adecuado para ACN50401 y APS16401
 Corona de grapas: 5,7 mm Ga18, 1,25 x 1,0 mm
 Embalado en caja de color

CAJA**MADRE: 12****HIJA: 1****ACCESORIOS / GRAPAS INDUSTRIAL 8MM****STS0208****8x11.3x1.2mm**
1000PCS**ESPECIFICACIONES**

1000pcs (para INGCO HSG1404)

Tamaño: 8mm
 Anchura: 1.2mm
 Embalado en caja de color

CAJA**MADRE: 200****HIJA: 20****ACCESORIOS / GRAPA 10MM****STS0210****10x11.3x1.2mm**
1000PCS**ESPECIFICACIONES**

1000pcs (para INGCO HSG1404)

Tamaño: 10mm
 Anchura: 1.2mm
 Embalado en caja de color

CAJA**MADRE: 200****HIJA: 20**

ACCESORIOS / GRAPAS INDUSTRIAL 12MM

STS0212

12x11.3x1.2mm
1000PCS



ESPECIFICACIONES

1000pcs (para INGC0 HSG1404)

Tamaño: 12mm

Anchura: 1.2mm

Embalado en caja de color

CAJA

MADRE: 200

HIJA: 20

ACCESORIOS / AMARRA PLÁSTICA 100MM

HCT1001

PA66

2.5x100mm
100PCS/SET



ESPECIFICACIONES

Color blanco

Material: Nylon 66

Longitud: 100mm

Ancho: 2.5mm

100 unids / set

Embalado por etiqueta

CAJA

MADRE: 500

HIJA: 125

ACCESORIOS / AMARRA PLÁSTICA 200MM

HCT2001

PA66

3.6x200mm
100PCS/SET



ESPECIFICACIONES

Color blanco

Material: Nylon 66

Longitud: 200mm

Ancho: 3.6mm

100 unids / set

Embalado por etiqueta

CAJA

MADRE: 200

HIJA: 50

ACCESORIOS / AMARRA PLÁSTICA 300MM

HCT3002

PA66

4.8x300mm
100PCS/SET



ESPECIFICACIONES

Color blanco

Material: Nylon 66

Longitud: 300mm

Ancho: 4.8mm

100 unids / set

Embalado por etiqueta

CAJA

MADRE: 100

HIJA: 50

ACCESORIOS / AMARRA PLÁSTICA 400MM

HCT4001

PA66

7.2x400mm
100PCS/SET



ESPECIFICACIONES

Color blanco

Material: Nylon 66

Longitud: 400mm

Ancho: 7.2mm

100 unids / set

Garantía de dos años

Embalado por etiqueta

CAJA

MADRE: 50

HIJA: 25

ACCESORIOS / AMARRA PLÁSTICA 500MM

HCT5001

9.0x500mm
100PCS/SET

PA66



ESPECIFICACIONES

Color blanco

Material: Nylon 66

Longitud: 500mm

Ancho: 9.0mm

100 unids / set

Embalado por etiqueta

CAJA

MADRE: 24

HIJA: 12

ACCESORIOS / AMARRA PLÁSTICA 600MM

HCT6001

9.0x500mm
100PCS/SET

PA66



ESPECIFICACIONES

Color blanco

Material: Nylon 66

Longitud: 600mm

Ancho: 9.0mm

100 unids / set

Embalado por etiqueta

CAJA

MADRE: 24

HIJA: 6

ACCESORIOS / REPUESTO CUCHILLA 10 PCS -18MM

HKNSB112

10PCS/BOX
18x100mm

**SUPER
SELECT**

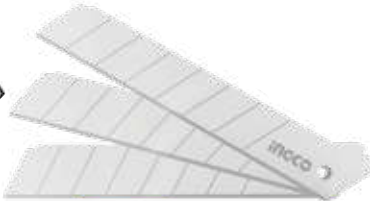

ESPECIFICACIONES

10 piezas / juego

Tamaño: 18X100MM

Adecuado para el artículo



HKNS16001 / HKNS16518 / HKNS16618
HKNS16538/ HKNS1808 / HKNS28035
HKNS1807

Embalado en caja de plástico

CAJA

MADRE: 120

HIJA: 20

ACCESORIOS / REPUESTO CUCHILLA MULTIUSO 61X19MM

HUKB61001

10PCS/BOX
19x61mm



ESPECIFICACIONES

10 piezas / juego

Tamaño: 61x19 mm

Adecuado para el artículo



HUK6128 / HUK6118 / HUK618
HUK615 / HUK6236 / HUK6288

CAJA

MADRE: 200

HIJA: 20

ACCESORIOS / ADAPTADOR DE DADOS 3PCS 1/4", 3/8", 1/2"

AMN365A01

3PCS/SET



ESPECIFICACIONES

3pcs / set	
1/4", 3/8", 1/2"	
Vástago:	1/4" Hex
Material:	50BV30
Longitud I:	65 mm (1/4", 3/8")
Longitud II:	73 mm (1/2")
Embalado con tarjeta deslizando	

CAJA	MADRE: 100	HIJA: 25
-------------	-------------------	-----------------

ACCESORIOS / COPAS MAGNÉTICAS 3PCS 1/4"

UAMN0631

1/4"
3PCS/SET



ESPECIFICACIONES

1/4", 3 unids / set	
Vástago:	1/4" Hex.
Longitud:	65mm
Material:	50BV30
Con iman fuerte	
Embalado con tarjeta deslizando	

CAJA	MADRE: 100	HIJA: 25
-------------	-------------------	-----------------

ACCESORIOS / COPAS MAGNÉTICAS 3PCS 5/16"

UAMN0831

5/16"
3PCS/SET



ESPECIFICACIONES

5/16", 3 unids / set	
Vástago:	1/4" Hex.
Longitud:	65mm
Material:	50BV30
Con iman fuerte	
Embalado con tarjeta deslizando	

CAJA	MADRE: 100	HIJA: 25
-------------	-------------------	-----------------

ACCESORIOS / DADO DE 1/2"



Código	Longitud Total (mm-in)	C. Madre	C. Hija
HHAST12081	8mm	200	10
HHAST12091	9mm	200	10
HHAST12101	10mm	200	10
HHAST12111	11mm	200	10
HHAST12121	12mm	200	10
HHAST12131	13mm	200	10
HHAST12141	14mm	200	10
HHAST12151	15mm	200	10
HHAST12161	16mm	200	10
HHAST12171	17mm	160	8
HHAST12181	18mm	160	8
HHAST12191	19mm	160	8
HHAST12201	20mm	160	8
HHAST12211	21mm	160	8
HHAST12221	22mm	160	8
HHAST12231	23mm	120	6
HHAST12241	24mm	120	6
HHAST12251	25mm	100	5
HHAST12261	26mm	100	5
HHAST12271	27mm	100	5
HHAST12281	28mm	80	4
HHAST12291	29mm	80	4
HHAST12301	30mm	80	4
HHAST12321	32mm	80	4

ACCESORIOS / JUEGO DE DADO DE IMPACTO 1/2" - 10-12-13-14-15-17-19-21-22-24 (10 PCS)

HKISSD12101



ESPECIFICACIONES

Juego de dados de impacto DR. "10 PCS 1/2"

Material:	CrMo
Tamaño:	10.12.13.14.15.17.19.21.22.24
Tratamiento térmico	
Embalado por percha de plástico	

CAJA	MADRE: 12	HIJA: 6
-------------	------------------	----------------

ACCESORIOS / DADO LARGO 6PT



Código	Longitud Total (mm-in)	C. Madre	C. Hija
HHAST12083L	8mm	120	6
HHAST12103L	10mm	120	6
HHAST12113L	11mm	120	6
HHAST12123L	12mm	120	6
HHAST12133L	13mm	120	6
HHAST12143L	14mm	120	6
HHAST12153L	15mm	120	6
HHAST12163L	16mm	120	6
HHAST12173L	17mm	120	6
HHAST12183L	18mm	100	5
HHAST12193L	19mm	100	5
HHAST12203L	20mm	100	5
HHAST12213L	21mm	100	5
HHAST12223L	22mm	80	4
HHAST12243L	24mm	80	4
HHAST12273L	27mm	40	2
HHAST12303L	30mm	40	2
HHAST12323L	32mm	40	2

ACCESORIOS / EXPANSOR 5" DADOS DE 1/2"

HEB12051



ESPECIFICACIONES

Barra de extensión de 1/2 ", 5" (127 mm)

Material:	40Cr, tratamiento térmico, cromado.
Embalado por percha de plástico	

CAJA	MADRE: 60	HIJA: 20
-------------	------------------	-----------------

ACCESORIOS / EXPANSOR 10" DADOS DE 1/2"

HEB12101



ESPECIFICACIONES

1/2 "Barra de extensión, 10" (254mm)

Material:	40Cr, tratamiento térmico, cromado, plateado
Embalado por percha de plástico	

CAJA	MADRE: 30	HIJA: 10
-------------	------------------	-----------------

ACCESORIOS / NUDO DE 1/2"

HHUJ1121



ESPECIFICACIONES

Junta universal de 1/2 "

Material:	50BV30, tratamiento térmico, cromado
Embalado por percha de plástico	

CAJA	MADRE: 60	HIJA: 20
-------------	------------------	-----------------

ACCESORIOS / ESPADA MOTOSIERRA 5"

AGSB50501



ESPECIFICACIONES

Longitud de la barra: 5"

Adecuado para motosierra: CGSLI2058/CGSLI20581/UCGSLI20581

Embalado en doble blister

CAJA

MADRE: 25

HIJA: 1

ACCESORIOS / ESPADA MOTOSIERRA 12"

AGSB51201



ESPECIFICACIONES

Barra de motosierra: 12"

Adecuada para motosierra de gasolina:

CGSLI2001 CGSLI20128 CGSLI201286 UCGSLI201286

Embalada en doble blister

CAJA

MADRE: 25

HIJA: 1

ACCESORIOS / ESPADA DE MOTOSIERRA 16"

AGSB51603



ESPECIFICACIONES

Longitud de la barra: 16"

Adecuado para motosierra CGSLI401682/UCGSLI401682

Embalado en doble blister

CAJA

MADRE: 25

HIJA: 1

ACCESORIOS / ESPADA MOTOSIERRA 18"

AGSB51801



ESPECIFICACIONES

Barra de motosierra 18"

Adecuada para motosierra de gasolina GCS5451811

Embalado en doble blister

CAJA

MADRE: 25

HIJA: 1

ACCESORIOS / CADENA DE SIERRA 5"

AGSC50501



ESPECIFICACIONES

Paso de cadena: 1/4"

Eslabones de transmisión: 32 eslabones

Adecuado para motosierra CGSLI2058/CGSLI20581/UCGSLI20581

Embalado en doble blister

CAJA

MADRE: 50

HIJA: 1

ACCESORIOS / CADENA DE SIERRA 12"

AGSC51201



ESPECIFICACIONES

Cadena de sierra	12"
Adecuado para motosierra:	
CGSLI2001 CGSLI20128 CGSLI201286 UCGSLI201286	
Embalado en doble blister	

CAJA

MADRE: 50

HIJA: 1

ACCESORIOS / CADENA DE SIERRA 16"

AGSC51603



ESPECIFICACIONES

Paso de cadena:	3/8"
Calibre de cadena:	0.043"
Eslabones de transmisión:	56 eslabones
Adecuado para motosierra:	CGSLI401682/UCGSLI401682
Embalado en doble blister	

CAJA

MADRE: 50

HIJA: 1

ACCESORIOS / BROCA FORSTNER TCT 25MM PARA MINI BISAGRAS DE PRESIÓN

ADCS2501



ESPECIFICACIONES

Diámetro de la hoja TCT:	25 mm
Embalado en doble blister	

CAJA

MADRE: 140

HIJA: 14

ACCESORIOS / BROCA FORSTNER TCT 32MM PARA BISAGRAS DE PRESIÓN

ADCS3201



ESPECIFICACIONES

Diámetro de la hoja TCT:	32 mm.
Embalado en doble blister	

CAJA

MADRE: 100

HIJA: 1

ACCESORIOS / JUEGO DE BROCAS ESCALONADAS 4 PCS

AKSDS2041



ESPECIFICACIONES

Broca escalonada de 3 piezas	
1 punzón central automático	
1 pieza de 4-12 mm, 2 mm/paso	
1 pieza de 4-20 mm, 2 mm/paso	
1 pieza de 4-32 mm, 2 mm/paso	
Material HSS 434	
Embalado en caja de plástico	

CAJA

MADRE: 30

HIJA: 15

ACCESORIOS / JUEGO DE BROCAS ESCALONADAS 5PCS

AKSDS2051



HSS 4341

5PCS/SET

1/4"
Hex Shank

4-12mmx2
6-18mm
4-22mm
6-35mm

ESPECIFICACIONES

Juego de brocas escalonadas de 5 piezas

1 pieza 4-12 mm, 1 mm/paso

Vástago hexagonal de 1/4"

1 pieza 4-12 mm, 2 mm/paso,

1 pieza 6-18 mm, 2 mm/paso,

1 pieza de 4-22 mm, 2 mm/paso,

Vástago hexagonal de 1/4"

1 pieza de 6-35 mm, tamaño: 6-8-10-13-16-19-21-23-26-29 -31-33-35 mm

Material: HSS 4341

CAJA

MADRE: 30

HIJA: 15

ACCESORIOS / JUEGO DE BROCAS ESCALONADAS 6 PCS

AKSDS2061



HSS 4341

6PCS/SET

2 mm

Saw drill: 3mm, 6mm, 8mm
4-32mm, 4-20mm, 4-12mm

ESPECIFICACIONES

Broca escalonada con 3 piezas

Taladro de sierra

1 pieza 4-12 mm, 2 mm/paso

1 pieza 4-20 mm, 2 mm/paso

1 pieza 4-32 mm, 2 mm/paso

Taladro de sierra 3 mm, 6 mm, 8 mm

Material: HSS 4341

Embalado en caja de plástico

CAJA

MADRE: 30

HIJA: 15

ACCESORIOS / BROCA SDS PLUS



Código	Diámetro	Longitud Total (mm-in)	C. Madre	C. Hijo
DBH12101021	1/2"	6-1/4"	150	50
DBH12101024	1/2"	12-3/16"	100	25
DBH12101042	1/4"	6-1/4"	180	60
DBH12101045	1/4"	12-3/16"	120	30
DBH12103082	3/8"	6-1/4"	150	50
DBH12103085	3/8"	12-3/16"	120	30
DBH12105162	5/16"	6-1/4"	180	60
DBH12105165	5/16"	12-3/16"	120	30
DBH1211003-1	10 mm	210 mm	250	1

ACCESORIOS / BROCA SDS MAX



Código	Diámetro	Longitud Total (mm-in)	C. Madre	C. Hijo
DBH124010106	1"	23-5/8"	10	1
DBH124010107	1"	31-1/2"	10	1
DBH124030802	3/8"	13-3/8"	50	1

ACCESORIOS / BROCA DE CONCRETO M2



Código	Diámetro	Longitud Total (mm-in)	C. Madre	C. Hijo
DBM11105321	5/32"	3"	500	250
DBM11103161	3/16"	3-3/8"	300	150
DBM11101041	1/4"	4"	300	150
DBM11101042	1/4"	6"	200	100
DBM11105161	5/16"	4-3/4"	150	75
DBM11105163	5/16"	8"	160	80
DBM11103081	3/8"	4-3/4"	200	100
DBM11103083	3/8"	8"	120	60

ACCESORIOS / BROCA DE HIERRO HSS



Código	Diámetro	Longitud Total (mm-in)	C. Madre	C. Hija
DBT11005643	5/64"	1-15/16"	8400	200
DBT11005323	5/32"	3"	4200	100
DBT11003163	3/16"	3-3/8"	2100	100
DBT11015643	15/64"	3-11/16"	1890	90
DBT11017643	17/64"	4-5/16"	1100	50
DBT11009323	9/32"	4-5/16"	1100	50
DBT1201654	5/16"	4-5/8"	320	80
DBT1200834	3/8"	4-15/16"	320	80
DBT11025643	25/64"	5-1/4"	440	40
DBT11015323	15/32"	5-15/16"	240	40
DBT1200214	1/2"	5-15/16"	160	40

ACCESORIOS / BROCA DE HIERRO M2 HSS



Código	Diámetro	Longitud Total (mm-in)	C. Madre	C. Hija
DBT11101161	1/16"	1-7/8"	4900	700
DBT11101081	1/8"	2-3/4"	1920	480
DBT11301082	1/8"	2-3/4"	500	20
DBT11103161	3/16"	3-1/2"	800	200
DBT11301041	1/4"	4"	500	250
DBT11305161	5/16"	4-1/2"	350	50
DBT11303081	3/8"	5"	200	50
DBT11107161	7/16"	5-1/2"	200	50
DBT11115321-1	15/32"	5-1/2"	60	1
DBT11301021	1/2"	6"	200	50
DBT1110501-1	5,0 mm	10,5 mm	400	1

ACCESORIOS / JUEGO DE BROCAS 5PCS PARA CONCRETO

UAKDB3055

5PCS/SET



ESPECIFICACIONES

Tamaño: 5/32", 3/16", 1/4", 5/16", 3/8"

Embalado en doble blister

CAJA

MADRE: 80

HIJA: 40

ACCESORIOS / JUEGO DE BROCAS 5PCS PARA MAMPOSTERÍA

UAKD3051

5PCS/SET

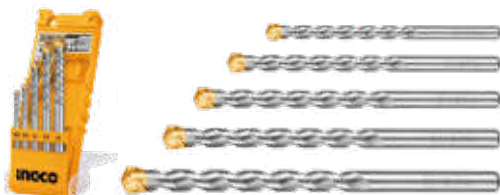

ESPECIFICACIONES

Tamaño: 5/32"x3" _ 3/16"x3-3/8" _ 1/4"x4"
5/16"x4-3/4" _ 3/8"x4-3"

Juego de brocas de mampostería de 5 piezas

Embalado en caja de plástico

CAJA

MADRE: 24

HIJA: 1

ACCESORIOS / JUEGO DE BROCAS 10PCS HSS Y CONCRE+6PTAS DEST

UAKSDB1901 19PCS/SET



ESPECIFICACIONES

Juego de brocas y destornilladores de 19 piezas

7 piezas de brocas helicoidales HSS

Tamaño: 5/64", 7/64", 1/8", 5/32", 5/32", 3/16", 7/32 "

4 brocas para mampostería

Tamaño: 5/32 ", 3/16", 1/4 ", 5/16"

8 puntas de destornillador de 25 mm

SL4.5, SL5.5, PH1, PH2, PZ1, PZ2, T20, T30

Embalado por doble blister

CAJA

MADRE: 40

HIJA: 20

ACCESORIOS / EXHIBIDOR PLASTICO PARA BROCAS

AKD2688



ESPECIFICACIONES

Ideal para exhibición

Tamaño: 340 mm * 320 mm * 430 mm

No se imprimen etiquetas de especificaciones incluidas

Cuatro niveles

Ocho secciones por nivel

24 orificios con función de calibre de diámetro

Embalado en caja de cartón

CAJA

MADRE: 1

HIJA: 1

ACCESORIOS / SET DE FRESAS 12PCS

AKRT12121

12PCS/SET



ESPECIFICACIONES

Diámetro del vástago: 1/2"

Piezas

Broca recta: 1/4", 1/2", 5/8"

1 pieza Broca con ranura en V de 1/2" 90°

1 pieza Broca de cola de milano de 1/2"

1 pieza Broca de chaflán de 1-1/4" 45°

1 pieza 1/ Brocas de corte al ras de 2"

2 piezas Broca redonda de esquina: 1/4", 3/8"

1 pieza Broca de caja central de 1/4"

1 pieza Broca conopial romana R-4

Embalado en caja de madera contrachapada

CAJA

MADRE: 20

HIJA: 1

ACCESORIOS / JUEGO DE FRESAS 12PCS

AKRT12141

12PCS/SET



ESPECIFICACIONES

Diámetro del vástago: 1/4"

3 uds. Broca recta: 1/4", 1/2", 5/8"

1 Uds. Broca con ranura en V de 1/2" 90°

1 Uds. Broca de cola de milano de 1/2"

1 Uds. Broca de chaflán de 1-1/4" a 45°

1 Uds. 1/ Brocas de corte al ras de 2"

2 piezas Broca redonda de esquina: 1/4", 3/8"

1 pieza Broca de caja central de 1/4"

1 pieza Broca central de 1/4"

1 pieza Broca conopial romana R-4

Embalado en caja de madera contrachapada

CAJA

MADRE: 20

HIJA: 1

ACCESORIOS / SET DE 5 FRESAS PARA TALADRO

AKB0502



ESPECIFICACIONES

Adecuado para amoladora troqueladora PDG5501

Vástago de 6 mm

1 pieza cilíndrica de 19 * 26 mm

1 pieza tipo bala 14 * 25 mm

1 pieza cono 25 * 38 mm

1 pieza tipo T 25 * 13 mm

1 pieza redonda 23 * 24 mm

Embalado en doble blister y caja de color

CAJA

MADRE: 100

HIJA: 25

ACCESORIOS / ACOPLA PARA SIERRA COPA 7/16"

HSA02

11mm(7/16")



ESPECIFICACIONES

Eje para sierra perforadora

Vástago hexagonal 7/16 "

Se adapta a sierras perforadoras de 32 mm a 210 mm.

Embalado en doble blister

CAJA

MADRE: 60

HIJA: 10

ACCESORIOS / JUEGO DE SIERRA COPA PARA MADERA 7PCS

AKHS702

7PCS/SET



ESPECIFICACIONES

Juego de sierra perforadora 7pcs

Diámetro de la sierra de perforación: 26, 32, 38, 45, 50, 56, 63 mm

Altura: 50 mm (2 ")

Embalado en doble blister

CAJA

MADRE: 60

HIJA: 10

ACCESORIOS / JUEGO DE SIERRAS COPA BIMETAL

AKH0121

12PCS/SET

BIM



ESPECIFICACIONES

Juego de 12pcs

Diámetro de la sierra de perforación: 20 mm (25/32"), 22 mm (7/8"), 25 mm (1"), 29 mm (1-1/8"), 32 mm (1-1/4"), 35 mm (1-3/8"), 38 mm (1-1/2"), 44 mm (1-3/4"), 48 mm (1-7/8"), 50 mm 1-31/32")

1 árbol: 1 Vástago redondo de 1/4", tamaño de ajuste: 9/16" ~ 1-3/16"

1 pieza de eje: vástago hexagonal de 7/16", tamaño de ajuste: 1-1/4" ~ 8-17/64"

Embalado en caja de aluminio

CAJA

MADRE: 10

HIJA: 1

ACCESORIOS / CINCEL HEX 30X410X40MM PARA UPDB17008**DBC0324102****30x40x410mm****ESPECIFICACIONES**

30 X410X 40mm, plano

Adecuado para los artículos PDB17008, PDB17026 y PDB17018

Embalado por tubo de plástico

CAJA**MADRE: 10****HIJA: 1****ACCESORIOS / PUNTA HEX 28X530MM PARA UPDB22001****DBC0415301****28x530mm****ESPECIFICACIONES**

28mmX 530 mm para UPDB22001

Embalado por tubo de plástico

CAJA**MADRE: 5****HIJA: 1****ACCESORIOS / PUNTA HEX 30X400MM****DBC03340011****30x23.4x410mm****ESPECIFICACIONES**

30X 400 mm, punta

Adecuado para los artículos PDB17008 y PDB17018

Embalado por tubo de plástico

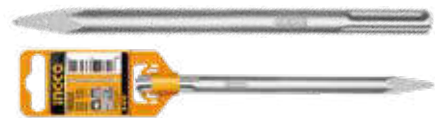
CAJA**MADRE: 10****HIJA: 1****ACCESORIOS / PUNTA SDS MAX 18X400MM****DBC0214001****18x400mm****ESPECIFICACIONES**

18X400mm, puntiagudo

Embalado por tubo de plástico

CAJA**MADRE: 25****HIJA: 1****ACCESORIOS / CINCEL SDS MAX 18X400X25MM****DBC0224001****25x400mm****ESPECIFICACIONES**

18 X400X 25mm

Embalado por tubo de plástico

CAJA**MADRE: 25****HIJA: 1****ACCESORIOS / PUNTA SDS PLUS 14X250MM****DBC0112501****14x250mm****ESPECIFICACIONES**

14X250mm, puntiagudo

Embalado por tubo de plástico

CAJA**MADRE: 50****HIJA: 1****ACCESORIOS / CINCEL SDS PLUS 14X250X20MM****DBC0122501****20x250mm****ESPECIFICACIONES**

14X250 x 20mm, plano

Embalado por tubo de plástico

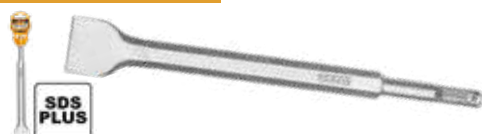
CAJA**MADRE: 50****HIJA: 1****ACCESORIOS / CINCEL SDS PLUS 14X250X40MM****DBC0122502****14x40x250mm****ESPECIFICACIONES**

14X250 X 40mm, plano

CAJA**MADRE: 50****HIJA: 1**

ACCESORIOS / SET 9PCS PUNTAS DESTORNILLADOR CON EXPANSOR

AKSD0071



ESPECIFICACIONES

Juego de 9 puntas para destornillador PH1, PH2, PH3, SL4.0, SL5.5, SL6.5, PZ1, PZ2

Material: Acero industrial S2 con magnético

Fuerte magnético

Con 1 portapuntas con liberación rápida

Embalado con tarjeta deslizante

CAJA

MADRE: 100

HIJA: 25

ACCESORIOS / EXPANSOR PUNTAS DE DESTORNILLADOR

ABH10601

2PCS/SET
60mm (2-3/8")



ESPECIFICACIONES

60mm, 2 unids/set

Material: Acero + CR-V

Embalado en doble blister

CAJA

MADRE: 100

HIJA: 25

ACCESORIOS / SOPORTE DE PUNTAS DESTORNILLADOR CON EXTENSIÓN MAGNETICA 80MM

ABH30801



ESPECIFICACIONES

80 mm, 1 pieza

Con extensión de manguito de 45 mm para soporte de sujetador adicional

Embalado en blister

CAJA

MADRE: 400

HIJA: 200

ACCESORIOS / SOPORTE DE PUNTAS DESTORNILLADOR CON DESBLOQUEO 60MM

ABH40606



ESPECIFICACIONES

60 mm, 1 pieza

Con función de liberación rápida

Construcción de una sola pieza para un par elevado

Embalado en blister

CAJA

MADRE: 400

HIJA: 200

ACCESORIOS / SOPORTE DE PUNTAS DESTORNILLADOR CON LIMITE 60MM

ABH50608



ESPECIFICACIONES

60 mm, 1 unidad

Con función de extensión de limite

Embalado en blister

CAJA

MADRE: 400

HIJA: 200

ACCESORIOS / SET PUNTAS DESTORNILLADOR 20PCS PH2

SDB11PH213



25mm
20PCS/SET



ESPECIFICACIONES

PH2,25mm, 20pcs / set

Acero industrial S2

Niquelado magnético

Embalado por caja de plástico

CAJA

MADRE: 100

HIJA: 25

ACCESORIOS / JUEGO DE 30 PUNTAS DE DESTORNILLADOR DE IMPACTO 25MM

AKSD68303



ESPECIFICACIONES

30 puntas de destornillador de impacto de 25 mm

PH1-2-2-2-3

SL3-4-5-6-7

PZ1-2-2-2-3

T10-15-20-25-27-30-40

H3-4- 5-6 S1-2-3

1pcs soporte de broca de liberación rápida

Embalado en caja de plástico

CAJA

MADRE: 40

HIJA: 10

ACCESORIOS / SET PUNTAS DESTORNILLADOR 24 PCS

HKSDB0248



ESPECIFICACIONES

Juego de destornilladores 24 piezas

Incluye:

16 puntas de destornillador de 6,35 x 25 mm:

Destornillador: SL3, SL4, SL5, SL6, SL6, SL7, PH1, PH2, PH2, PH3, PZ1, PZ2, T10, T15, T20, T25

7 unidades de funda de alimentación de 1/4":

Destornillador: 5 mm, 6 mm, 7 mm, 8 mm.

Mango de trinquete de diseño único, 9MM, 10MM, 11MM, 1 Uds

Embalado en doble blister

CAJA

MADRE: 24

HIJA: 6

ACCESORIOS / SET DE PUNTAS MAGNÉTICAS CON TOPE 25MM BLISTER X 2 UND / GYPSUN

SDB91PH213

2PCS/SET

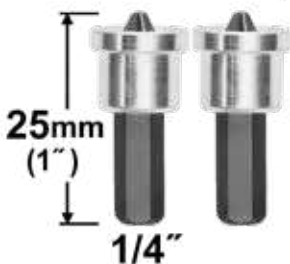

ESPECIFICACIONES

PH2,25MM,2pcs/set

Acero industrial S2

Embalado con tarjeta deslizando

CAJA

MADRE: 100

HIJA: 25

ACCESORIOS / SET DE PUNTAS MAGNÉTICAS CON TOPE 50MM BLISTER X2 UND / GYPSUN**SDB91PH223****2PCS/SET****ESPECIFICACIONES**

PH2,50MM,2pcs/set

Acero industrial S2

Embalado con tarjeta deslizando

CAJA**MADRE: 100****HIJA: 25****ACCESORIOS / SET DE 2 PUNTAS DE DESTORNILLADOR DE IMPACTO 25MM****SDBIM71PH225****2PCS/SET**

S2



PH2 25mm

**IMPACT****ESPECIFICACIONES**

Puntas de destornillador de impacto

PH2,25mm,2 unids/set S2 acero industrial

Superficie negra con imán

Embalado en doble blister

CAJA**MADRE: 800****HIJA: 25****ACCESORIOS / SET DE 2 PUNTAS DE DESTORNILLADOR DE IMPACTO 50MM****SDBIM71PH250****2PCS/SET**

S2



PH2 50mm

**IMPACT****ESPECIFICACIONES**

Puntas de destornillador de impacto

PH2,25mm,2 unids/set S2 acero industrial

Superficie negra con imán

Embalado en doble blister

CAJA**MADRE: 400****HIJA: 25****ACCESORIOS / SET DE 10 PUNTAS DE DESTORNILLADOR DE IMPACTO 250MM****SDBIM11PH1103****250mm**
10PCS/SET

PH1

S2

**IMPACT****ESPECIFICACIONES**

10 piezas/juego

Con funda de alta visibilidad

La zona de choque optimizada más grande reduce las roturas de la punta

Acero industrial S2

Superficie negra con imán

Embalado en caja de plástico

CAJA**MADRE: 30****HIJA: 15****ACCESORIOS / SET DE 10 PUNTAS DE DESTORNILLADOR DE IMPACTO 50MM****SDBIM11PH223****50mm**
10PCS/SET

PH2

S2

**IMPACT****ESPECIFICACIONES**

10 piezas/juego

Con funda de alta visibilidad

La zona de choque optimizada más grande reduce las roturas de la punta

Acero industrial S2

Superficie negra con imán

Embalado en caja de plástico

CAJA**MADRE: 100****HIJA: 25**

ACCESORIOS / SET DE 10 PUNTAS DOBLES DE DESTORNILLADOR DE IMPACTO 65MM

SDBIM21PH233



ESPECIFICACIONES

- Punta de destornillador de impacto PH2+PH2 65 mm 10 piezas/juego
- Con funda de alta visibilidad
- La zona de choque optimizada más grande reduce las roturas de la punta
- Acero industrial S2
- Superficie negra con imán
- Embalado en caja de plástico

CAJA

MADRE: 100

HIJA: 25

ACCESORIOS / SET DE 10 PUNTAS MIXTAS DE DESTORNILLADOR DE IMPACTO 65MM

SDBIM21HL133



ESPECIFICACIONES

- Punta de destornillador de impacto PH2+SL6.0*1.0 65 mm 10 piezas/juego
- Con funda de alta visibilidad
- La zona de choque optimizada más grande reduce las roturas de la punta
- Acero industrial S2
- Superficie negra con imán
- Embalado en caja de plástico

CAJA

MADRE: 100

HIJA: 25

ACCESORIOS / SET DE 2 PUNTAS DOBLES DE DESTORNILLADOR DE IMPACTO 65MM

SDBIM72PH265



ESPECIFICACIONES

- Puntas de destornillador de impacto
- PH2 + PH2,65mm,
- 2 unids/set S2
- Acero industrial S2
- Superficie negra con imán
- Embalado en caja de plástico

CAJA

MADRE: 300

HIJA: 25

ACCESORIOS / SET DE 2 PUNTAS DE DESTORNILLADOR DE IMPACTO 65MM

SDBIM72HL665



ESPECIFICACIONES

- Puntas de destornillador de impacto
- PH2+SL6,65mm,
- 2 unids/set
- Acero industrial S2
- Superficie negra con imán
- Embalado en doble blister

CAJA

MADRE: 300

HIJA: 25

ACCESORIOS / CORONA DIAMANTADA TURBO 4 1/2"X22.22MM**CGW011151****115mm(4-1/2")****ESPECIFICACIONES**

Diámetro:	115mm
Ancho de la hoja:	20mm
Eje:	22.22mm
Embalado por caja de color	

CAJA**MADRE: 20****HIJA: 1****ACCESORIOS / CORONA DIAMANTADA TURBO 5"X22.2MM****CGW011251****125mm(5")****ESPECIFICACIONES**

Diámetro:	125mm
Ancho de la hoja:	20mm
Eje:	22.22mm
Embalado por caja de color	

CAJA**MADRE: 20****HIJA: 1****ACCESORIOS / CORONA DIAMANTADA SEGMENTADA 4 1/2"X22.2MM****CGW021151****115mm(4-1/2")****ESPECIFICACIONES**

Diámetro:	115mm
Cuchillas:	18
Eje:	22.22mm
Embalado por caja de color	

CAJA**MADRE: 20****HIJA: 1****ACCESORIOS / CORONA DIAMANTADA SEGMENTADA 5"X22.22MM****CGW021251****125mm(5")****ESPECIFICACIONES**

Diámetro:	125mm
Eje:	22.22mm
20 piezas cuchillas	
Embalado por caja de color	

CAJA**MADRE: 20****HIJA: 1****ACCESORIOS / DISCO SEGMENTADO SECO 110X20MM****DMD011101**

Húmeda

Seco

**ESPECIFICACIONES**

110 mm (4-3/8 ") X 20 mm	
Ancho de la hoja:	12 mm
Adecuado para cortador de mármol MC14008	
Embalado en doble blister	

CAJA**MADRE: 100****HIJA: 25**

ACCESORIOS / DISCO DIAMANTE SEGMENTADO PROFESIONAL



Código	Medida	Ancho de hoja	C. Madre	C. Hijo
DMD011152	115 (4-1/2 ") X 22,2 mm	10 mm	100	50
DMD011254	125(5")X22,2 mm	7,5 mm	100	25
DMD0111513	115 (4-1/2 ") X 22,2 mm	10 mm	100	25
DMD0118013	180 (7 ") X 22,2 mm	12 m	40	10
DMD011802	180(7")X22,2 mm	10 mm	40	20
DMD012302	230 (9 ") X 22,2 mm	10 mm	20	10
DMD0123013	230 (9 ") X 22,2 mm	10 mm	20	10

ACCESORIOS / JUEGO DISCO DIAMANTE SEGMENTADO 4 1/2" PROFESIONAL 10 UND

DMD011152M



ESPECIFICACIONES

115 (4-1/2 ") X 22,2 mm

Ancho de la hoja: 10 mm

10 piezas

Embalado en caja de metal

CAJA

MADRE: 100

HIJA: 10

ACCESORIOS / JUEGO DISCO DIAMANTE SEGMENTADO 7" PROFESIONAL 5 UND

DMD011802M



ESPECIFICACIONES

180 (7 ") X 22,2 mm

Ancho de la hoja: 10 mm

5 piezas

Embalado en caja de metal

CAJA

MADRE: 40

HIJA: 5

ACCESORIOS / DISCO DIAMANTE SEGMENTADO 9" (5 PCS) PROFESIONAL

DMD012302M



ESPECIFICACIONES

230(9 ") X 22,2 mm

Ancho de la hoja: 10 mm

5 piezas

Embalado en caja de metal

CAJA

MADRE: 20

HIJA: 50

ACCESORIOS / DISCO DIAMANTE CONTINUO 4 1/2" INDUSTRIAL

DMD021151



ESPECIFICACIONES

115(4-1/2")X22,2 mm

Ancho de la hoja: 10 mm

Embalado en doble blister

CAJA

MADRE: 100

HIJA: 25

ACCESORIOS / DISCO DIAMANTE CONTINUO 7" INDUSTRIAL

DMD021801

Húmeda



180 mm

ESPECIFICACIONES

180(7")X22,2 mm

Ancho de la hoja: 8 mm

Embalado en doble blister

CAJA

MADRE: 40

HIJA: 10

ACCESORIOS / DISCO DIAMANTE CONTINUO PROFESIONAL

Húmeda



Código	Medida	Ancho de hoja	C. Madre	C. Hijo
DMD021152	115 (4-1/2 ") X 22,2 mm	8 mm	100	50
DMD021802	180 (7 ") X 22,2 mm	8 mm	40	20
DMD022302	230 (9 ") X 22,2 mm	8 mm	20	10

ACCESORIOS / SET DISCO DIAMANTE CONTINUO 4 1/2" 10 PCS PROFESIONAL

DMD021152M

Húmeda



115 mm

ESPECIFICACIONES

115 (4-1/2 ") X 22,2 mm

Ancho de la hoja: 8 mm

10 piezas/caja de metal

Embalado en caja de metal

CAJA

MADRE: 100

HIJA: 10

ACCESORIOS / DISCO DIAMANTE TURBO PROFESIONAL

Húmeda

Seco



Código	Medida	Ancho de hoja	C. Madre	C. Hijo
DMD031152	115 (4-1/2 ") X 22,2 mm	10 mm	100	50
DMD031802	180(7")X22,2 mm	10 mm	40	20

ACCESORIOS / DISCO DIAMANTE TURBO 4-1/2INDUSTRIAL

DMD031151

Húmeda

Seco



ESPECIFICACIONES

115 (4-1/2 ") X 22,2 mm

Ancho de la hoja: 12 mm

Embalado en doble blister

CAJA

MADRE: 100

HIJA: 25

ACCESORIOS / SET DISCO DE DIAMANTE TURBO 5 PIEZAS / CAJA DE METAL

DMD031802M

Húmeda

Seco



ESPECIFICACIONES

180 (7 ") X 22,2 mm

Ancho de la hoja: 10 mm

5 piezas / caja de metal

Embalado en caja de metal

CAJA

MADRE: 40

HIJA: 5

ACCESORIOS / DISCO DE DIAMANTE ULTRAFINO

Húmeda



Código	Medida	Alto de hoja	C. Madre	C. Hijo
DMD031151HT	115 (4-1/2 ") X 22,2 mm	8 mm	100	50
DMD081151HT	115(4-1/2")X22.2MM	10 mm	100	50
DMD031801HT	180(7")X22,2 mm	8 mm	40	20
DMD081801HT	180(7")X22.2MM	10 mm	40	20
DMD032301HT	230(9")X22,2 mm	8 mm	20	1
DMD082301HT	230(9")X22.2MM	10 mm	20	1

ACCESORIOS / DISCO DIAMANTE CORTAR CONCRETO 16" INDUSTRIAL

DMD044052

Húmeda



ESPECIFICACIONES

405 mm (16 ") X 25,4 mm

Ancho de la hoja: 10 mm

Caja de color

Corte de hormigón especial

Borde de corte soldado con láser

Embalado en caja de color

CAJA

MADRE: 5

HIJA: 1

ACCESORIOS / DISCO DIAMANTE CORTAR ASFALTO 16" INDUSTRIAL

DMD064051

Húmeda



ESPECIFICACIONES

405 mm (16 ") X 25,4 mm

Ancho de la hoja: 10 mm

Adecuado para el artículo GSF16-1 GSF16-2 GSF16-2E

Especial para corte de asfalto

Borde de corte soldado con láser

Embalado en caja de color

CAJA

MADRE: 5

HIJA: 1

ACCESORIOS / DISCO FLAP



Código	Medida	Grit	C. Madre	C. Hijo
FD1151	115 mm * 22 mm,	P40	60	1
FD1152	115 mm * 22 mm	P60	60	1
FD1153	115 mm * 22 mm	P80	60	1
FD1501	150 mm * 22 mm	P40	60	1
FD1502	150 mm * 22 mm	P60	60	1
FD1503	150 mm * 22 mm	P80	60	1

*Adecuado para acero al carbono, acero, hierro fundido y chapa de acero

ACCESORIOS / DISCO FLAP DE CIRCONIO



Código	Medida	Grit	C. Madre	C. Hijo
FDZ1151	115 mm x 22 mm (4-1/2 x 7/8 pulgadas)	P40	200	1
FDZ1152	115 mm x 22 mm (4-1/2 x 7/8 pulgadas)	P60	200	1
FDZ1153	115 mm x 22 mm (4-1/2 x 7/8 pulgadas)	P80	200	1
FDZ1251	125 x 22 mm (5 x 7/8 pulgadas)	P40	200	1

*Especialmente indicado para acero inoxidable

ACCESORIOS / JUEGO DE DISCOS DE CORTE Y DESBASTE

MCD07630



ESPECIFICACIONES

30 unids/set

20 piezas disco abrasivo de corte de metal:

76mm(3 ") X 1,2mm (3/64") X 10mm (25/64")

4 Uds disco abrasivo de corte de metal:

76mm(3") X 4,0mm(5/32") X10mm(25/64")

4 discos de diamante húmedos:

Tamaño: 76(3")

Diámetro: 10mm,

Ancho de la hoja: 7mm 2 uds

Rueda de disco de solapa: 76(3")

Diámetro: 10mm p80

Adecuado para CAGLI76017,UCAGLI76017

Embalado por caja de color

CAJA

MADRE: 20

HIJA: 10

ACCESORIOS / JUEGO DISCOS CORTE METAL 4 1/2"X3/64" (10UNID)

MCD121155



ESPECIFICACIONES

10 unidades/juego de 10 unidades/disco

Disco de corte central plano retráctil

115MM(4-1/2 ")X1.2MM(3/64")X22.2MM(7/8") para metal e INOX

Embalado en caja de metal

CAJA

MADRE: 40

HIJA: 10

ACCESORIOS / JUEGO DE DISCO CORTE DE METAL (4/ 1/2")X(3/64") 50UNDS

MCD1211550



ESPECIFICACIONES

50 Uds./juego 50 Uds./disco

Disco de corte central plano retráctil

115MM(4/ 1/2 ")X1.2MM(3/64")X22.2MM(7/8") para metal e INOX

Embalado en caja plastico

CAJA

MADRE: 9

HIJA: 3

ACCESORIOS / DISCO CORTE METAL 115mm(4/ 1/2 ")X1.0mm(3/64")X22.2mm(7/8 ") 50 UNDS

MCD1011550



ESPECIFICACIONES

50 Uds./juego 50 Uds./disco

Disco de corte central plano retráctil

115mm(4/ 1/2 ")X1.0mm(3/64")X22.2mm(7/8 ")

Embalado en caja plastico

CAJA

MADRE: 9

HIJA: 3

ACCESORIOS / DISCO CORTE METAL (4/ 1/2")X(1/16") (1UNID)

MCD161151

115x1.6mm



ESPECIFICACIONES

115MM(4/ 1/2")X1.6MM(1/16")X22.2MM(7/8")

Centro plano

Disco de corte para metal e INOX

Embalado por etiqueta

CAJA

MADRE: 400

HIJA: 100

ACCESORIOS / DISCO CORTE METAL 7X1/16 FINO S. SELECT

MCD161801

180x1.6mm



ESPECIFICACIONES

Disco de corte de centro plano para metal e INOX

180(7")X1.6(1/16")X22.2mm(7/8")

Centro plano

Embalado por caja de color

CAJA

MADRE: 100

HIJA: 50

ACCESORIOS / DISCO CORTE METAL 9"X1/16" S. SELECT

MCD162301

230x1.6mm



ESPECIFICACIONES

Disco de corte de centro plano para metal y acero inoxidable

230MM(9")X1,6MM(1/16")X22,2MM(7/8")

Embalado por etiqueta

CAJA

MADRE: 100

HIJA: 50

ACCESORIOS / DISCO CORTE METAL 14"X1/8" (14*1/8)

MCD303551

355x3.0mm



ESPECIFICACIONES

355mm (14 ") X3.0mm (1/8") X25.4mm (1 ")

Centro plano

Disco de corte para metal

Embalado por etiqueta

CAJA

MADRE: 25

HIJA: 1

ACCESORIOS / DISCO DE DESBASTE

Centro Hundido



Código	Medida	C. Madre	C. Hijo
MGD601151	115mm(4-1/2")X6,0mm(1/4")X22,2mm(7/8")	100	25
MGD601801	180mm(7")X6,0mm(1/4")X22,2mm(7/8")	50	25
MGD602301	230mm(9")X6,0mm(1/4")X22,2mm(7/8")	25	1

*Disco abrasivo con centro deprimido para metal

ACCESORIOS / DISCO POLVINILICO 115X22,22MM (4-1/2X7/8)**PD1151****115mm(4-1/2")****ESPECIFICACIONES**

Tamaño del disco de tira de polietileno:

115 mm x 22,22 mm (4-1/2 x 7/8 pulgadas)

Especialmente utilizado para eliminar óxido y pintura

Se puede utilizar en una amplia gama de aplicaciones,

Incluida la carpintería, la eliminación de revestimientos, el pulido de hormigón, metal y acero inoxidable.

CAJA**MADRE: 200****HIJA: 1****ACCESORIOS / DISCO SIERRA TCT 40T 4 1/2"****TSB111555****115mm(4-1/2")**

Madera

40T**ESPECIFICACIONES**

"115 mm (4-1 / 2 ") , 40T

Eje: 22.2 mm

Anillo de reducción: 16 mm

Adecuado para amoladora angular, corte de madera

Embalado por caja de color

CAJA**MADRE: 100****HIJA: 25****ACCESORIOS / DISCO SIERRA 24T 5-1/2"****TSB114041****140mm(5-1/2")**

Madera

24T**ESPECIFICACIONES**

140 mm (5-1 / 2 ") 24T

Eje: 25,4 mm

Anillo de reducción: 16 mm

Adecuado para sierra circular de iones de litio CSL11401 / Corte de madera

Empaquetado por color

CAJA**MADRE: 50****HIJA: 25****ACCESORIOS / DISCO SIERRA TCT 60T 7-1/4"****TSB118503**

Madera

60T**ESPECIFICACIONES**

185 mm (7-1 / 4 ") 60T

Eje: 16 mm

Para el artículo CS1858 de INGCO

Corte de madera

CAJA**MADRE: 50****HIJA: 25****ACCESORIOS / DISCO DE SIERRA 185MM (7-1/4")****TSB118515****185mm(7-1/4")**

Madera

40T**ESPECIFICACIONES**

185 mm (7-1/4") 40T

Eje: 20 mm

Con anillo reductor de 16mm Adecuado para sierra circular

Para artículo CS18528

Corte de madera

Embalado por caja de color

CAJA**MADRE: 50****HIJA: 25**

ACCESORIOS / DISCO SIERRA TCT 24T 8-1/4"**TSB121021****210mm(8-1/4")****24T****ESPECIFICACIONES**

210 mm (8-1 / 4 ") 24T

Eje: 30 mm

Anillo de 16mm y 25.4mm.

Para corte de madera

Embalado por caja de color

CAJA**MADRE: 50****HIJA: 25****ACCESORIOS / DISCO SIERRA TCT 40T 8-1/4"****TSB121022****210mm(8-1/4")****48T****ESPECIFICACIONES**

210 mm (8-1/4") 48 dientes

Eje: 30 mm

Anillo de 16mm y 25.4mm.

Adecuado para sierra ingletadora

Para el artículo BMS14002

Embalado por caja de color

CAJA**MADRE: 50****HIJA: 25****ACCESORIOS / DISCO SIERRA TCT 60T 10"****TSB125423****254mm(10")****60T****ESPECIFICACIONES**

254 mm (10 ") 60T

Eje: 30 mm

Anillo de 16mm y 25.4mm.

Adecuado para sierra ingletadora

Para el artículo BM2S18004

Embalado por caja de color

CAJA**MADRE: 25****HIJA: 5****ACCESORIOS / DISCO SIERRA TCT 60T 12"****TSB130523****305mm(12")****60T****ESPECIFICACIONES**

305 mm (12 ") 60T

Eje: anillo 30 mm

Anillo de 16mm y 25.4mm.

Adecuado para sierra ingletadora

Embalado por caja de color

CAJA**MADRE: 10****HIJA: 5****ACCESORIOS / DISCO SIERRA TCT 80T 10"****TSB325428****254mm(10")****80T****ESPECIFICACIONES**

254 mm (10 ") 80T

Eje: 30 mm

Anillo de 16mm y 25.4mm.

Adecuado para sierra ingletadora

Para el artículo BM2S18004

Embalado por caja de color

CAJA**MADRE: 25****HIJA: 5**

ACCESORIOS / DISCO SIERRA TCT 100T 10"

TSB3254210

254mm(10")



100T



ESPECIFICACIONES

254 mm (10 ") 100T

Eje: 30 mm

Anillo de 16 mm y 25,4 mm

Adecuado para sierra ingletadora

Para el artículo BM2S18004 de INCCO

Corte de aluminio

Embalado por caja de color

CAJA

MADRE: 25

HIJA: 5

ACCESORIOS / DISCO SIERRA TCT 120T 12"

TSB3305212

305mm(12")



120T



ESPECIFICACIONES

305 mm (12 ") 120T

Eje: 30 mm

Anillo de 16mm y 25.4mm.

Adecuado para sierra ingletadora

Para el artículo de INCCO BMIS16002

Corte de aluminio

Embalado por caja de color

CAJA

MADRE: 10

HIJA: 5

ACCESORIOS / JUEGO DISCOS 3PCS SIERRA 7 1/4" (24T-40T-60T)

TSB51852153

185mm(7-1/4")

3PCS/BOX

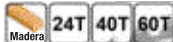

ESPECIFICACIONES

piezas/juego

185 mm (7-1 / 4 ")

1pcs 24T

1pcs 40T

1pcs 60T

Eje: 30 mm

Anillo de reducción de 2 piezas de 30 mm a 16 mm

Anillo de reducción de 2 piezas de 30 mm a 20 mm

Anillo de reducción de 2 piezas de 30 mm a 25,4 mm

Embalado por caja de color

CAJA

MADRE: 20

HIJA: 10

ACCESORIOS / DISCO DE SIERRA 9" PARA CORTADORA DE HIERBA 45CC

TSB423045

230mm(9")



40T



ESPECIFICACIONES

Diametro: 230 mm (9 ")

Cantidad de dientes: 40T

Arbor: 25.4 mm

Con 1 unids 20mm anillo de reducción

Adecuado para cortador de arbustos

Combina con GBC5434421

Embalado en doble blister

CAJA

MADRE: 25

HIJA: 1

ACCESORIOS / DISCO SIERRA TCT 24T 5-1/2"

TSB1403

24T

140mm(5-1/2")
2PCS/SET



ESPECIFICACIONES

2 unidades/juego

Tamaño: 140 mm (5-1/2 ")

Cantidad de dientes: 24T

Eje: 20 mm

Anillo de reducción: 16 mm

Espesor de la matriz: 1,0 mm

Adecuado para sierra circular de iones de litio CSLI1401

CAJA

MADRE: 50

HIJA: 25

ACCESORIOS / DISCO DE ESMERIL DE BANCO 150X12,7X16MM**AGW1506023****150x12.7x16mm****P36****ESPECIFICACIONES**

Tamaño de la rueda abrasiva: 150x12,7x16 mm

Diámetro: 150 mm

Eje: 12,7 mm

Espesor: 16 mm

Grano de la rueda abrasiva: Grano 36

Para el artículo BG61502, BG61502-5, BG61502-7, UBG61502, UBG61502-9

Embalado por etiqueta

CAJA**MADRE: 40****HIJA: 1****ACCESORIOS / DISCO DE ESMERIL DE BANCO 200X16X20MM****AGW2008016****200x16x20mm****P36****ESPECIFICACIONES**

Tamaño de la rueda abrasiva: 200x16x20 mm

Diámetro: 200 mm

Eje: 16 mm

Espesor: 20 mm

Grano de la rueda abrasiva: Grano 36

Para el artículo BG83502, BG83502-4, BG83502-5, UBG83502

Embalado por etiqueta

CAJA**MADRE: 20****HIJA: 1****ACCESORIOS / DISCO DE LANA PARA PULIDORA****APB0111801****180mm(7")****ESPECIFICACIONES**

Diámetro: gorro de lana auténtica: 180mm

Embalado por caja de color

CAJA**MADRE: 80****HIJA: 20****ACCESORIOS / DISCO DE CAUCHO PARA PULIDORA 7"****UPP0201801****ESPECIFICACIONES**

Diámetro: 7"

Material Caucho 5/8"-UNC

Para el capó de pulido de lana

Embalado por caja de color

CAJA**MADRE: 60****HIJA: 15****ACCESORIOS / BROCA DE AGUJERO PARA MAMPOSTERIA DE 50MM****HCB0501****50mm(2")****ESPECIFICACIONES**

Diámetro: 50mm

5 cuchillas TCT

Con 1 adaptador de 110 mm

Con 1 broca para mampostería de 8X110 mm

Embalado por caja de color

CAJA**MADRE: 24****HIJA: 1****ACCESORIOS / BROCA DE AGUJERO PARA MAMPOSTERIA DE 80MM****HCB0801****80mm(3-1/8")****ESPECIFICACIONES**

Diámetro: 80mm

8 cuchillas TCT

Con 1 adaptador de 110 mm

Con 1 broca para mampostería de 8X110 mm

Embalado por caja de color

CAJA**MADRE: 24****HIJA: 1**

ACCESORIOS / GRATA CIRCULAR RIZADA 2"

WB40501

50mm(2")



ESPECIFICACIONES

Diámetro:	50 mm, 2"
Diámetro del vástago:	1/4"
Diámetro del cable:	0,3 mm
Longitud del cable:	16 mm
RPM:	4500 r/min
Aplicar en:	cepillado, desbarbado, bruñido de bordes, decapado/decapado de pintura, costuras de soldadura
Adecuado para:	Acero, Acero fundido, Madera blanda, Madera dura
Envasado en blister doble	

CAJA

MADRE: 240

HIJA: 20

ACCESORIOS / GRATA CIRCULAR RIZADA 3"

WB40751

75mm(3")



ESPECIFICACIONES

Diámetro:	75 mm, 3"
Diámetro del vástago:	1/4"
Diámetro del cable:	0,3 mm
Longitud del cable:	16 mm
RPM:	4500 r/min
Aplicar en:	cepillado, desbarbado, bruñido de bordes, decapado/decapado de pintura, costuras de soldadura
Adecuado para:	Acero, Acero fundido, Madera blanda, Madera dura
Envasado en blister doble	

CAJA

MADRE: 240

HIJA: 20

ACCESORIOS / GRATA CIRCULAR RIZADA 4" X 6/4"

WB41001

100mm(4")



ESPECIFICACIONES

Diámetro:	100 mm, 4"
Diámetro del vástago:	1/4"
Diámetro del cable:	0,3 mm
Longitud del cable:	22 mm
RPM:	4500 r/min
Aplicar en:	cepillado, desbarbado, bruñido de bordes, decapado/decapado de pintura, costuras de soldadura
Adecuado para:	Acero, Acero fundido, Madera blanda, Madera dura
Envasado en blister doble	

CAJA

MADRE: 60

HIJA: 10

ACCESORIOS / GRATA COPA RIZADA 1"X1/4"

WB70241

25mm(1")



ESPECIFICACIONES

Diámetro:	25 mm, 1"
Diámetro del vástago:	1/4"
Diámetro del cable:	0,3 mm
Longitud del cable:	25 mm
RPM:	4500 r/min
Aplicar en:	cepillado, desbarbado, bruñido de bordes, decapado/decapado de pintura, costuras de soldadura
Adecuado para:	Acero, Acero fundido, Madera blanda, Madera dura
Envasado en blister doble	

CAJA

MADRE: 240

HIJA: 20

ACCESORIOS / GRATA COPA RIZADA 2" X 1/4"**WB30501****50mm(2")****ESPECIFICACIONES**

Diámetro:	50 mm, 2"
Diámetro del vástago:	1/4"
Diámetro del cable:	0,3 mm
Longitud del cable:	17 mm
RPM:	4500 r/min
Aplicar en:	cepillado, desbarbado, bruñido de bordes, decapado/decapado de pintura, costuras de soldadura
Adecuado para:	Acero, Acero fundido, Madera blanda, Madera dura
Envasado en blister doble	

CAJA**MADRE: 144****HIJA: 12****ACCESORIOS / GRATA COPA RIZADA 3" X 1/4"****WB30751****75mm(3")****ESPECIFICACIONES**

Diámetro:	75 mm, 3"
Diámetro del vástago:	1/4"
Diámetro del cable:	0,3 mm
Longitud del cable:	20 mm
RPM:	4500 r/min
Aplicar en:	cepillado, desbarbado, bruñido de bordes, decapado/decapado de pintura, costuras de soldadura
Adecuado para:	Acero, Acero fundido, Madera blanda, Madera dura
Envasado en blister doble	

CAJA**MADRE: 120****HIJA: 10****ACCESORIOS / GRATA COPA RIZADA 3" X 5/8"****UWB10751****75mm(3")****ESPECIFICACIONES**

Diámetro:	75 mm, 3"
Rosca:	5/8" - 11UNC
Diámetro del cable:	0,3 mm
Longitud del cable:	23 mm
RPM:	12500 r/min
Aplicar en:	cepillado, desbarbado, bruñido de bordes, decapado/decapado de pintura, costuras de soldadura
Adecuado para:	Acero, Acero fundido, Madera blanda, Madera dura
Envasado en blister doble	

CAJA**MADRE: 80****HIJA: 10****ACCESORIOS / GRATA COPA RIZADA 4" X 5/8"****UWB11001****100mm(4")****ESPECIFICACIONES**

Diámetro:	100 mm, 4"
Rosca:	5/8" - 11UNC
Diámetro del cable:	0,3 mm
Longitud del cable:	30 mm
RPM:	8500 r/min
Aplicar en:	cepillado, desbarbado, bruñido de bordes, decapado/decapado de pintura, costuras de soldadura
Adecuado para:	Acero, Acero fundido, Madera blanda, Madera dura
Envasado en blister doble	

CAJA**MADRE: 60****HIJA: 10**

ACCESORIOS / GRATA COPA RIZADA 5" X 5/8"**UWB11251****125mm(5")****5/8-11UNC****ESPECIFICACIONES**

Diámetro:	125 mm, 5"
Rosca:	5/8" - 11UNC
Diámetro del cable:	0,3 mm
Longitud del cable:	30 mm
RPM:	6500 r/min
Aplicar en:	cepillado, desbarbado, bruñido de bordes, decapado/decapado de pintura, costuras de soldadura
Adecuado para:	Acero, Acero fundido, Madera blanda, Madera dura
Envasado en blister doble	

CAJA**MADRE: 24****HIJA: 6****ACCESORIOS / GRATA COPA RIZADA 6" X 5/8****UWB11501****150mm(6")****5/8-11UNC****ESPECIFICACIONES**

Diámetro:	125 mm, 5"
Rosca:	5/8" - 11UNC
Diámetro del cable:	0,3 mm
Longitud del cable:	30 mm
RPM:	6500 r/min
Aplicar en:	cepillado, desbarbado, bruñido de bordes, decapado/decapado de pintura, costuras de soldadura
Adecuado para:	Acero, Acero fundido, Madera blanda, Madera dura
Envasado en blister doble	

CAJA**MADRE: 16****HIJA: 4****ACCESORIOS / GRATA COPA TRENZADA 3" X 5/8"****UWB20751****75mm(3")****5/8-11UNC****ESPECIFICACIONES**

Diámetro:	75 mm, 3"
Rosca:	5/8" - 11UNC
Diámetro del cable:	0,5 mm
Longitud del cable:	23 mm
RPM:	12500 r/min
Aplicar en:	desbastado, decapado/decapado de pintura, costuras de soldadura
Adecuado para:	Acero, Acero fundido
Envasado en blister doble	

CAJA**MADRE: 80****HIJA: 10****ACCESORIOS / GRATA COPA TRENZADA 4" X 5/8"****UWB21001****100mm(4")****5/8-11UNC****ESPECIFICACIONES**

Diámetro:	100 mm, 4"
Rosca:	5/8" - 11UNC
Diámetro del cable:	0,5 mm
Longitud del cable:	30 mm
RPM:	8500 r/min
Aplicar en:	desbastado, decapado/decapado de pintura, costuras de soldadura
Adecuado para:	Acero, Acero fundido
Envasado en blister doble	

CAJA**MADRE: 60****HIJA: 10**

ACCESORIOS / GRATA COPA TRENZADA 5" X 5/8"**UWB21251****125mm(5")****ESPECIFICACIONES**

Diámetro:	125 mm, 5"
Rosca:	5/8"-11UNC
Diámetro del cable:	0,5 mm
Longitud del cable:	30 mm
RPM:	6500 r/min
Aplicar en:	desbastado, decapado/decapado de pintura, costuras de soldadura
Adecuado para:	Acero, Acero fundido

Envasado en blister doble

CAJA**MADRE: 24****HIJA: 6****ACCESORIOS / GRATA COPA TRENZADA 6" X 5/8"****UWB21501****150mm(6")****ESPECIFICACIONES**

Diámetro:	150 mm, 6"
Rosca:	5/8"-11UNC
Diámetro del cable:	0,5 mm
Longitud del cable:	40 mm
RPM:	4500 r/min
Aplicar en:	desbastado, decapado/decapado de pintura, costuras de soldadura
Adecuado para:	Acero, Acero fundido

Envasado en blister doble

CAJA**MADRE: 16****HIJA: 4****HERRAMIENTAS MANUALES / CEPILLO DE ALAMBRE 250MM****HWB02250****250mm(10")****ESPECIFICACIONES**

Longitud:	250 mm, 10"
Longitud con cable:	130 mm
Diámetro del cable:	0,3 mm
Longitud del cable:	30 mm
Aplicar en:	cepillado, decapado/decapado de pintura, grabado, cepillado eliminación de polvo, trabajos de limpieza ligeros
Adecuado para:	Acero, Acero fundido, Madera blanda, Madera dura
Envasado en doble blister	

CAJA**MADRE: 60****HIJA: 15****ACCESORIOS / GRATA CIRCULAR ROSCADA RECTA 6"X5/8****WB51501**

150mm(6")

**ESPECIFICACIONES**

Diámetro:	150 mm, 6"
Diámetro del orificio:	25,4 mm
Diámetro del cable:	0,5 mm
Longitud del cable:	38 mm
RPM:	12000 r/min
Adecuado para:	Raspado, desincrustación/decapado de pintura, costuras de soldadura
Adecuado para:	Acero, Acero fundido
Caja de cartón empaquetada	

CAJA**MADRE: 60****HIJA: 15**

ACCESORIOS / GRATA CIRCULAR ROSCADA RECTA 7"X5/8

WB51801

180mm(7")



ESPECIFICACIONES

Diámetro:	180 mm, 7"
Diámetro del orificio:	25,4 mm
Diámetro del cable:	0,5 mm
Longitud del cable:	38 mm
RPM:	12000 r/min
Adecuado para:	raspado, desincrustación/decapado de pintura, costuras de soldadura
Adecuado para:	Acero, Acero fundido
Caja de cartón empaquetada	

CAJA

MADRE: 20

HIJA: 5

ACCESORIOS / TIZADOR LIQUIDO 30MA

HCLR0130



30m
Transparente

ESPECIFICACIONES

Carrete de hilo de tiza	
Longitud:	30 m
Con 1 botella de tiza	
Con 1 burbuja de alcohol	
Con 1 botella de polvo azul:	4oz/113g
Embalado en doble blister	

CAJA

MADRE: 40

HIJA: 10

ACCESORIOS / JUEGO DE EXTRACTORES DE TORNILLOS DE 5 PIEZAS

ASE008



ESPECIFICACIONES

Material:	Cr-V
Tamaño:	3~6 mm (1#), 6~8 mm (2#), 8~11 mm (3#), 11~14 mm (4#), 14~18 mm (5#)
Dureza:	48 ~ 52HRC
Rosca gruesa:	
Embalado en caja de plástico	

CAJA

MADRE: 24

HIJA: 1

ACCESORIOS / DIAMANTE CORTADORA CERAMICA HTC04600B

Adecuado para
HTC04600



Ø16xØ6x3mm

ESPECIFICACIONES

Material de la hoja del cortador de azulejos:	Carburo de tungsteno
Tamaño de la hoja:	Ø16xØ6x3mm
Adecuado para HTC04600	
Embalado en blister	

CAJA

MADRE: 50

HIJA: 1

ACCESORIOS / DIAMANTE CORTADORA CERAMICA HTC04800

HTC04800B



Ø22xØ6x2mm

Ball Bearing Blade
Adecuado para
HTC04600

ESPECIFICACIONES

Cuchilla para cortador de azulejos	
Con rodamiento de bolas	
Material:	carburo de tungsteno
Tamaño de la hoja:	Ø22xØ6x2mm
Adecuado para HTC04800AG	
Embalado en blister	

CAJA

MADRE: 50

HIJA: 1

ACCESORIOS / MANGO PLASTICO DE RODILLO "9"

HCB28092

230mm(9")



ESPECIFICACIONES

Alambre de acero de 9" con revestimiento de zinc.

Diámetro del vástago central: 6 mm.

Adecuado para HRC3323012

Longitud: 320 mm

Embalado por etiqueta

CAJA

MADRE: 48

HIJA: 1

ACCESORIOS / MANGO TELESCOPICO PARA RODILLO 2000 MM

HRCEP0201

2000mm



Aluminum



ESPECIFICACIONES

Material: Aluminio

Tamaño plegado: 110 cm

Longitud extendida: 200 cm

Diseño telescópico de dos secciones, fácil transporte y almacenamiento

Con función de conexión por tornillo

Con función de inserción

Embalado por etiqueta

CAJA

MADRE: 24

HIJA: 1

ACCESORIOS / REPUESTO MINI RODILLO DE MICROFIBRA 100MM PARA LVA

HRC3610016

100mm(4")

Micro Fibra



ESPECIFICACIONES

Adecuado para HRHT281002 y HCB28042

Material: Micro Fibra

Tamaño: 100 mm / 4 "

Altura de fibra: 12mm

Adecuado para pared interior

Embalado por una bolsa de plástico

CAJA

MADRE: 500

HIJA: 250

ACCESORIOS / REPUESTO RODILLO MICROFIBRA 9" 18MM EXTERIOR

HRC3323018

Micro Fibra

230mm(9")

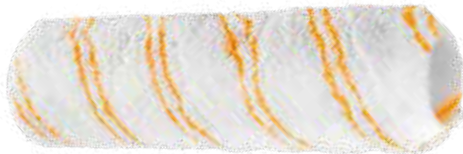

ESPECIFICACIONES

Conveniente para HRHT042302D y HRHT042302

Material: Micro Fibra

Tamaño: 230 mm / 9 "

Altura de fibra: 18mm

Adecuado para pared exterior

Embalado en bolsa de plástico

CAJA

MADRE: 100

HIJA: 50

ACCESORIOS / CUBIERTA DE RODILLO (PARED INTERIOR) 230MM/9"

HRC3323012

Fibre height
12mm

230mm(9")



Micro Fibre

Inner Wall
+
Middle
Coarse Surface



ESPECIFICACIONES

Adecuado para HRHT042301D, HRHT042301, HRHT442302T, HCB28092 y HRHT282302

Material: microfibra

Tamaño: 230 mm/9"

Altura de la fibra: 12 mm

Utilizado para la pared interior

Embalado en una bolsa de plástico

CAJA

MADRE: 100

HIJA: 50

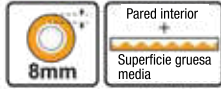
ACCESORIOS / CUBIERTA DE RODILLO (MICROFIBRA) 50MM/2"**HRC3305008****50mm(2")****Micro Fibra****ESPECIFICACIONES**

Adecuado para HRHT360501C

Material: Microfibra

Tamaño: 50 mm / 2 ""

Altura de fibra: 8 mm

Adecuado para pared interior

Embalado en bolsa de plástico

CAJA**MADRE: 200****HIJA: 100****ACCESORIOS / CEPILLO DE CERDAS ABRASIVAS CON EXTENSIÓN****WCBH0301**

6" (150mm)

3.5" (89mm)

ESPECIFICACIONES

Cepillo de cerdas abrasivas con extensión

Incluye:

1 cepillo abrasivo,

1 soporte de extensión de 150 mm

Cerdas abrasivas para eliminar óxido, pintura y corrosión.

Cerdas de nailon duraderas para prolongar la vida útil del cepillo.

Embalado en doble blister.

CAJA**MADRE: 20****HIJA: 5****ACCESORIOS / CEPILLO DE CERDAS MEDIANAS 3,5"****WCBM1360**

3.5" (89mm)

ESPECIFICACIONES

Cepillo de cerdas medianas de 360 grados

Vástago: hexagonal de 1/4"

Ideal para limpieza: aplicación: pisos, porcelanato, granito, gres, alfombras

Envasado en doble blister

CAJA**MADRE: 16****HIJA: 4****ACCESORIOS / CEPILLO DE CERDAS SUAVES 4"****WCBS1401****ESPECIFICACIONES**

Cepillo de taladro de cerdas suaves de 4"

Vástago: 1/4" Hex.

Vástago: vidrio, plástico, laminado, pisos, porcelanato, granito, baldosas, alfombras.

Envasado en doble blister.

CAJA**MADRE: 24****HIJA: 1**

ACCESORIOS / CEPILLO DE CERDAS MEDIANAS 4"

WCBM1041



ESPECIFICACIONES

Cepillo para taladro de cerdas medianas de 4"

Vástago:

Hexagonal de 1/4"

Ideal para limpieza:

Pisos, porcelana, granito, baldosas, alfombras

Envasado en doble blister

CAJA

MADRE: 24

HIJA: 4

ACCESORIOS / CEPILLO DE CERDAS DURAS 4"

WCBH1401



ESPECIFICACIONES

Cepillo de cerdas duras de 4"

Vástago: de alta resistencia.

Hex. de 1/4"

Ideal para limpieza :

mampostería, hormigón, metal oxidado y otras aplicaciones de alta resistencia.

Envasado en doble blister.

CAJA

MADRE: 24

HIJA: 4

ACCESORIOS / JUEGO DE CEPILLOS CERDAS SUAVES 2 PCS

WCBS3235



ESPECIFICACIONES

Incluye:

1 cepillo de cerdas suaves de 2"

1 cepillo de cerdas suaves de 3,5"

Cerdas suaves para revestimientos, vidrio y otras aplicaciones de limpieza ligeras.

Cerdas de nailon duraderas para una mayor vida útil del cepillo

Embalado en doble blister

CAJA

MADRE: 20

HIJA: 5

ACCESORIOS / JUEGO DE CEPILLOS CERDAS MEDIANAS 2 PCS

WCBM2235



ESPECIFICACIONES

Incluye:

1 cepillo de cerdas medianas de 2"

1 cepillo de cerdas medianas de 3,5"

Cerdas medianas para aplicaciones de limpieza de cocina, baño y exteriores

Cerdas de nailon duraderas para una mayor vida útil del cepillo

Embalado en doble blister

CAJA

MADRE: 20

HIJA: 5

ACCESORIOS / JUEGO DE CEPILLOS CERDAS MEDIANAS 2 PCS 3,5"

WCBM2335



ESPECIFICACIONES

Incluye:

1 cepillo mediano de 360 grados,

1 cepillo de cerdas medianas de 3,5"

Vástago: hexagonal de 1/4"

Cerdas medianas para aplicaciones de limpieza en cocina, baño y exteriores

Cerdas de nailon duraderas para una mayor vida útil del cepillo

Embalado en doble blister

CAJA

MADRE: 20

HIJA: 5

ACCESORIOS / JUEGO DE CEPILLOS CERDAS DURAS 2 PCS

WCBH1235



ESPECIFICACIONES

Incluye:

1 cepillo de cerdas duras de 2",

1 cepillo de cerdas duras de 3,5"

Cerdas duras para hormigón, ladrillo y otras aplicaciones de limpieza difíciles

Cerdas de nailon duraderas para una mayor vida útil del cepillo

Embalado en doble blister

CAJA

MADRE: 20

HIJA: 5

ACCESORIOS / JUEGO DE CEPILLOS CERDAS MEDIANAS 3 PCS

WCBM0301



ESPECIFICACIONES

Vástago: Hexagonal de 1/4"

Incluye:

1 cepillo de cerdas medianas de 2"

1 cepillo mediano de 360 grados de 3,5"

1 cepillo de cerdas medianas de 3,5"

Ideal para limpieza:

Pisos, porcelana, granito, baldosas, alfombras

Empaquetadas en doble blister

CAJA

MADRE: 16

HIJA: 4

ACCESORIOS / JUEGO DE CEPILLOS 3 PCS

WCB0301



ESPECIFICACIONES

Vástago: hexagonal de 1/4"

Incluye:

1 cepillo de cerdas duras de 2,5"

1 cepillo de cerdas suaves de 360 grados de 3,5"

1 cepillo de cerdas medianas de 4"

Ideal para limpiar: bañeras, duchas, porcelana, granito, estufas, alfombras, vinilo, laminado y madera dura, ladrillo, hormig

Embalado en doble blister

CAJA	MADRE: 16	HIJA: 4
-------------	------------------	----------------

ACCESORIOS / JUEGO DE CEPILLOS 7 PCS

WCB0701

7PCS/SET



ESPECIFICACIONES

Vástago: hexagonal de 1/4"

Incluye:

1 pieza de mango para fregar

1 pieza de cepillo de cerdas suaves de 4"

1 pieza de cepillo de cerdas medianas de 4"

1 pieza de estropajo suave de 3,5"

1 pieza de estropajo mediano de 3,5"

1 pieza de estropajo duro de 3,5"

1 pieza de almohadilla de respaldo de 3,5"

Embalado por caja de color

CAJA	MADRE: 16	HIJA: 4
-------------	------------------	----------------

ACCESORIOS / JUEGO DE CEPILLOS 11 PCS

WCB1101

11PCS/SET



ESPECIFICACIONES

Vástago: hexagonal de 1/4"

Incluye:

Cepillo de cerdas suaves de 2" 1 pieza

Cepillo de cerdas suaves de 3,5" 1 pieza

Cepillo de cerdas medianas de 3,5" 1 pieza

Cepillo de cerdas medianas de 360 grados 1 pieza

Cepillo de cerdas abrasivas de 360 grados 1 pieza

Soporte de extensión de 6" 2 piezas

Estropajos de 3,5"

2 esponjas de 3,5"

1 almohadilla de respaldo

Embalado por caja de color

CAJA	MADRE: 16	HIJA: 4
-------------	------------------	----------------

ACCESORIOS / SET LIJAS G80 G120 145X114MM 5PCS

AKFS140102

145x114mm
5PCS/SET



ESPECIFICACIONES

Tamaño:	145X114mm
3 piezas:	P80
2 piezas:	P120
5 piezas/juego	
Adecuado para el artículo PS2408	
Embalado por etiqueta	

CAJA	MADRE: 100	HIJA: 50
-------------	-------------------	-----------------

ACCESORIOS / SET LIJAS G80 G120 90X231MM 5PCS

AKFS240101-1

90X231mm
5PCS/SET



ESPECIFICACIONES

Tamaño:	90X231mm
3 piezas:	P80
2 piezas:	P120
5 piezas/juego	
Adecuado para FS3208	
Embalado por etiqueta	

CAJA	MADRE: 100	HIJA: 25
-------------	-------------------	-----------------

ACCESORIOS / HOJA DE LIJA CIRCULAR 4"

AKRS125051

125mm(5")
5PCS/SET



ESPECIFICACIONES

Tamaño:	125mm
3 piezas:	P80
2 piezas:	P120
5 piezas/juego	
Adecuado para RS3208 URS3208 CROSLI2001	
Embalado por etiqueta	

CAJA	MADRE: 80	HIJA: 20
-------------	------------------	-----------------

ACCESORIOS / LIJA DELTA TRIÁNGULO 20 PCS

AKTS080201

80mm(3-9/16")
10PCS/SET



ESPECIFICACIONES

Tamaño:	80mm delta
4 piezas:	P40
4 piezas:	P60
6 piezas:	P80
6 piezas:	P120
Óxido de aluminio 20 unids/set	
Combina con CMLI2001 y MF3008	
20% más efectivo que la arena roja normal	
Embalado en blíster	

CAJA	MADRE: 40	HIJA: 10
-------------	------------------	-----------------

ACCESORIOS / LIJA DE BANDA G80

BSP020801

100x610mm
2PCS/SET

P80x2



ESPECIFICACIONES

Tamaño:	100*610mm
2 piezas:	P80
Adecuado para PBS12001	
Embalado con colgador de papel	

CAJA	MADRE: 100	HIJA: 10
-------------	-------------------	-----------------

ACCESORIOS / LIJA EN ROLLO 11.5x500cm

11.5x500cm

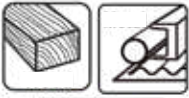

Código	Grano	Nombre	C. Madre	C. Hija
AKHS06065	G60	Lija en rollo G60	40	20
AKHS08065	G80	Lija en rollo G80	40	20
AKHS10065	G100	Lija en rollo G100	40	20
AKHS12065	G120	Lija en rollo G120	40	20
AKHS15065	G150	Lija en rollo G150	40	20
AKHS18065	G180	Lija en rollo G180	40	20
AKHS24065	G240	Lija en rollo G240	40	20

ACCESORIOS / LIJA DE AGUA 230x280mm

230x280mm

50PCS/SET



Código	Grano	Nombre	C. Madre	C. Hija
AKHS006016	G60	Lija de Agua G60	10	5
AKHS008016	G80	Lija de Agua G80	10	5
AKHS010016	G100	Lija de Agua G100	10	5
AKHS012016	G120	Lija de Agua G120	10	5
AKHS015016	G150	Lija de Agua G150	10	5
AKHS018016	G180	Lija de Agua G180	10	5
AKHS022016	G220	Lija de Agua G220	10	5
AKHS024016	G240	Lija de Agua G240	20	10
AKHS032016	G320	Lija de Agua G320	20	10
AKHS036016	G360	Lija de Agua G360	20	10
AKHS040016	G400	Lija de Agua G400	20	10
AKHS100016	G1000	Lija de Agua G1000	20	10
AKHS150016	G1500	Lija de Agua G1500	20	10
AKHS200016	G2000	Lija de Agua G2000	20	10

ACCESORIOS / CONJUNTOS DE CUCHILLAS DE HERRAMIENTAS MULTIPLES

AKTMT1502



ESPECIFICACIONES

15 unidades/juego adecuado para CML2001, MF3008 y UMF3008,Uds.

Hoja de sierra segmentada BIM(M2), diámetro 87mm(3-7/16"), 1 Uds.

Almohadilla de lijado Delta, tamaño: 80mm(3-1/8") 10 Uds.

Papel de lija delta de óxido de aluminio para madera, tamaño: 80mm(3 -1/8")

1 hoja de sierra radial para madera CRV, tamaño: 34 mm (1-5/16")

1 hoja de sierra de metal bimetálica estándar, tamaño: 34 mm (1-5/16") 1 unidad

Raspador rígido, tamaño: 50 mm (2")

Embalado en doble blister

CAJA

MADRE: 40

HIJA: 10

CANDADOS / CANDADO NEGRO 32MM PROFESIONAL**DIPL0301****ESPECIFICACIONES**

Tamaño	32 mm
Material:	Hierro
Peso:	95g

Con 3 piezas de llaves de hierro
Cilindro de cerradura de latón

Con cubierta de goma impermeable

Embalado en caja de color

CAJA**MADRE: 120****HIJA: 6****CANDADOS / CANDADO NEGRO 38MM PROFESIONAL****DIPL0401****ESPECIFICACIONES**

Tamaño	38 mm
Material:	Hierro
Peso:	146g

Con 3 piezas de llaves de hierro
Cilindro de cerradura de latón

Con cubierta de goma impermeable

Embalado en caja de color

CAJA**MADRE: 120****HIJA: 6****CANDADOS / CANDADO NEGRO 50MM PROFESIONAL****DIPL0501****ESPECIFICACIONES**

Tamaño	50 mm
Material:	Hierro
Peso:	289g

Con 3 piezas de llaves de hierro
Cilindro de cerradura de latón

Con cubierta de goma impermeable

Embalado en caja de color

CAJA**MADRE: 60****HIJA: 6****CANDADOS / CANDADO NEGRO 63MM PROFESIONAL****DIPL0601****ESPECIFICACIONES**

Tamaño	63 mm
Material:	Hierro
Peso:	508g

Con 3 piezas de llaves de hierro
Cilindro de cerradura de latón

Con cubierta de goma impermeable

Embalado en caja de color

CAJA**MADRE: 48****HIJA: 6**

CANDADOS / CANDADO NEGRO 75MM PROFESIONAL**DIPL0701****ESPECIFICACIONES**

Tamaño 75 mm

Material: Hierro

Peso: 714g

Con 3 piezas de llaves de hierro

Cilindro de cerradura de latón

Con cubierta de goma impermeable

Embalado en caja de color

CAJA**MADRE: 36****HIJA: 6****CANDADOS / CANDADO DE LATÓN 20MM****DBPL0202****ESPECIFICACIONES**

Tamaño 20 mm

Material: Latón

Peso: 40g

Con 3 piezas de llaves de latón

Embalado en doble blister

CAJA**MADRE: 240****HIJA: 12****CANDADOS / CANDADO DE LATÓN 30MM****DBPL0302****ESPECIFICACIONES**

Tamaño 30 mm

Material: Latón

Peso: 84g

Con 3 piezas de llaves de latón

Embalado en doble blister

CAJA**MADRE: 144****HIJA: 12****CANDADOS / CANDADO DE LATÓN 40MM****DBPL0402****ESPECIFICACIONES**

Tamaño 40 mm

Material: Latón

Peso: 142g

Con 3 piezas de llaves de latón

Embalado en doble blister

CAJA**MADRE: 96****HIJA: 12**

CANDADOS / CANDADO DE LATÓN 50MM**DBPL0502****50mm****ESPECIFICACIONES**

Tamaño	50 mm
Material:	Latón
Peso:	270g
Con 3 piezas de llaves de latón	
Embalado en doble blister	

CAJA	MADRE: 48	HIJA: 6
-------------	------------------	----------------

**CANDADOS / CANDADO DE LATÓN 60MM****DBPL0602****60mm****ESPECIFICACIONES**

Tamaño	60 mm
Material:	Latón
Peso:	385g
Con 3 piezas de llaves de latón	
Embalado en doble blister	

CAJA	MADRE: 36	HIJA: 6
-------------	------------------	----------------

**CANDADOS / CANDADO DE LATÓN 70MM****DBPL0702****70mm****ESPECIFICACIONES**

Tamaño	70 mm
Material:	Latón
Peso:	542g
Con 3 piezas de llaves de latón	
Embalado en doble blister	

CAJA	MADRE: 24	HIJA: 6
-------------	------------------	----------------

**CANDADOS / CANDADO DE BLOQUE 60MM****DBBPL0602****60mm****ESPECIFICACIONES**

Tamaño	60 mm
Material:	Latón
Peso:	234g
Con 3 piezas de llaves de latón	
Embalado en doble blister	

CAJA	MADRE: 48	HIJA: 6
-------------	------------------	----------------



CANDADOS / CANDADO DE BLOQUE 70MM

DBBPL0702

70mm



ESPECIFICACIONES

Tamaño	70 mm
Material:	Latón
Peso:	411g

Con 3 piezas de llaves de latón
Embalado en doble blister

CAJA	MADRE: 36	HIJA: 6
-------------	------------------	----------------



CANDADOS / CANDADO DE BLOQUE 80MM

DBBPL0802

80mm



ESPECIFICACIONES

Tamaño	80 mm
Material:	Latón
Peso:	568g

Con 3 piezas de llaves de latón
Embalado en doble blister

CAJA	MADRE: 24	HIJA: 6
-------------	------------------	----------------



CANDADOS / CANDADO DE BLOQUE 90MM

DBBPL0902

90mm



ESPECIFICACIONES

Tamaño	90 mm
Material:	Latón
Peso:	609g

Con 3 piezas de llaves de latón
Embalado en doble blister

CAJA	MADRE: 24	HIJA: 6
-------------	------------------	----------------



HERRAMIENTAS MANUALES / PICAPORTE



Código	Espesor	Tamaño	Material	C. Madre	C. Hija
HTB102	1,2/φ6,4 mm	2"	Acero	240	12
HTB103	1,2/φ7,4 mm	3"	Acero	180	12
HTB104	1,2/φ7,4 mm	4"	Acero	120	12
HTB115	1,2/φ6,4 mm	1-1/2"	Acero	300	12
HTB125	1,2/φ6,4 mm	2-1/2"	Acero	240	12

*Para posiciones horizontales y verticales
*Incluye 6 piezas de sujetadores
*Envasado en doble blister

ACCESORIOS / SUPER GLUE 3G INGCO 12 UNIDADES

HSGU3122

12PCS/SET



ESPECIFICACIONES

Material:	Pegamento
100% de pureza	
Tiempo de endurecimiento:	10 segundos
Peso neto:	3g
Dos años de garantía	
Color:	Claro
Aplicación:	Plásticos, cuero, metal, cerámica y madera.
12 Unids / set	

CAJA

MADRE: 20

HIJA: 10

ACCESORIOS / BARRA DE SILICON L30CM X D11,2MM

AKTGS3011

11x300mm



ESPECIFICACIONES

Material:	Resina de petróleo
Diámetro:	11,2mm
Longitud:	30 cm
Con 1 kg de palo	
Embalado por bolsa de polietileno	

CAJA

MADRE: 20

HIJA: 1

ACCESORIOS / SILICONA DE TUBO TRANSPARENTE

HASS02

Transparente



ESPECIFICACIONES

Transparente Sellador de silicona acética
Capacidad 300 ml / pza
Formación de la piel 5-10min (23 ? y 50% HR)
Tiempo de curado 20H (23 ? y 50% R.H)
Embalado por una botella de plástico

CAJA

MADRE: 24

HIJA: 1

EQUIVALENCIAS PULGADAS A MILÍMETROS

Pulgadas	Milímetros
1/64	0,397
1/32	0,794
3/64	1,191
1/16	1,588
5/64	1,984
3/32	2,381
7/64	2,778
1/8	3,175
9/64	3,572
5/32	3,969
11/64	4,366
3/16	4,763
13/64	5,159
7/32	5,556
15/64	5,953
1/4	6,350
17/64	6,747
9/32	7,144
19/64	7,541
5/16	7,938
21/64	8,334
11/32	8,731
23/64	9,128
3/8	9,525
25/64	10,319
13/32	9,922
27/64	10,716
7/16	11,113
29/64	11,509
15/32	11,906
31/64	12,303
1/2	12,700
33/64	13,097
17/32	13,494
35/64	13,891
9/16	14,288
37/64	14,684
19/32	15,081
39/64	15,478
5/8	15,875

Pulgadas	Milímetros
41/64	16,272
21/32	16,669
43/64	17,066
11/16	17,463
45/64	17,859
23/32	18,256
47/64	18,653
3/4	19,050
49/64	19,447
25/32	18,256
51/64	20,241
13/16	20,638
53/64	21,034
27/32	21,431
55/64	21,828
7/8	22,225
57/64	22,622
29/32	23,019
59/64	23,416
15/16	23,813
61/64	24,209
31/32	24,606
63/64	25,003
1	25,400
1 1/4	31,750
1 1/2	38,100
1 3/4	44,450
2	50,800
2 1/2	63,500
3	76,200
3 1/2	88,900
4	101,600
4 1/2	114,300
5	127,000
5 1/2	139,700
6	152,400
7	177,800
8	203,200
9	228,600
10	254,000





ingco

www.agroplusec.com

ferre PLUS

HERRAMIENTAS MANUALES



www.agroplusec.com

ferre
PLUS

ingco
www.agroplusec.com



www.agroplusec.com

HERRAMIENTAS MANUALES / ALICATE PROFESIONAL 180MM 7"

HCP08188



ESPECIFICACIONES

Tamaño: 7 "/ 180 mm

Acabado pulido y aceite antioxidante

Mango de dos colores

Embalado con tarjeta deslizante

CAJA

MADRE: 36

HIJA: 6

HERRAMIENTAS MANUALES / ALICATE PROFESIONAL 200MM 8"

HCP08208



ESPECIFICACIONES

Tamaño: 8"/200

Acabado pulido y aceite antioxidante

Mango de dos colores

Embalado con tarjeta deslizante

CAJA

MADRE: 36

HIJA: 6

HERRAMIENTAS MANUALES / ALICATE INDUSTRIAL 180MM 7"

HCP28188



ESPECIFICACIONES

Tamaño: 7"/180 mm Cr-V

Acabado negro y mango de dos colores TPR pulido

Embalado con percha de PP

CAJA

MADRE: 36

HIJA: 6

HERRAMIENTAS MANUALES / ALICATE INDUSTRIAL 200MM 8"

HCP28208



ESPECIFICACIONES

Tamaño: 8"/200 mm Cr-V

Acabado negro y mango de dos colores TPR pulido

Embalado con percha de PP

CAJA

MADRE: 36

HIJA: 6

HERRAMIENTAS MANUALES / ALICATE 9.5" INDUSTRIAL

HHCP28240



ESPECIFICACIONES

Tamaño:	9.5"/240mm
Ahorro de energía 30% que los alicates normales	
Material:	Cr-V
Tratamiento de superficie:	Acabado negro y pulido
Mango de TPR de tres colores para un agarre fuerte y comodidad	
Con función de engarzado	
Con función de llave	
Con función de desbarbado	
Embalado en medio blister doble	

CAJA

MADRE: 36

HIJA: 6

HERRAMIENTAS MANUALES / PINZA ALICATE CABEZA DOBLADA INDUSTRIAL 6"

HBNP08168



ESPECIFICACIONES

Tamaño:	6"/160 mm
Acabado pulido y aceite antioxidante	
Mango de dos colores	
Embalado por tarjeta deslizante	

CAJA

MADRE: 36

HIJA: 6

HERRAMIENTAS MANUALES / PINZA CORTE 6" PROFESIONAL

HDCP08168



ESPECIFICACIONES

Tamaño:	6"/160mm
Acabado pulido y aceite antioxidante	
Mango de dos colores	
Embalado por tarjeta deslizante	

CAJA

MADRE: 36

HIJA: 6

HERRAMIENTAS MANUALES / PINZA CORTE INDUSTRIAL 6"

HDCP28168



ESPECIFICACIONES

Tamaño:	6"/160mm Cr-V
Acabado negro y mango de dos colores TPR pulido	
Embalado con percha de PP	

CAJA

MADRE: 36

HIJA: 6

HERRAMIENTAS MANUALES / PINZA CORTE INDUSTRIAL 7"

HDCP08188



ESPECIFICACIONES

Tamaño:	7" / 180 mm
Acabado pulido y aceite antioxidante	
Mango de dos colores	
Empaquetado con tarjeta deslizante	

CAJA

MADRE: 36

HIJA: 6

HERRAMIENTAS MANUALES / PINZA CORTE 7" ALTO NIVEL

HHLDCP28180



ESPECIFICACIONES

Tamaño:	7"/180mm
Ahorro de energía 30% que los alicates normales	
Material:	Cr-V
Tratamiento de superficie:	Acabado negro y pulido
Mango de TPR de tres colores para un agarre fuerte y comodidad	
Con función de engarzado	
Con función de desbarbado	
Embalado en medio blister doble	

CAJA

MADRE: 36

HIJA: 6

HERRAMIENTAS MANUALES / PINZA ALICATE LARGO INDUSTRIAL 6"

HLNP08168



ESPECIFICACIONES

Tamaño:	6"/160 mm
Acabado pulido y aceite antioxidante	
Mango de dos colores	
Embalado por tarjeta deslizante	

CAJA

MADRE: 36

HIJA: 6

HERRAMIENTAS MANUALES / JUEGO ALICATES ALTO NIVEL 3PCS

HKHLP2831

Save 30% Strength **3PCS/SET**

160mm(6")

180mm(7")

200mm(8")



ESPECIFICACIONES

Alicates de combinación de alto apalancamiento de 8 "/ 200 mm

Alicates de corte diagonal de alto apalancamiento de 7 "/ 180 mm

Alicates de punta larga de 6 "/ 160 mm de alto

Cr-V, acabado negro y pulido.

TPR mango de dos colores

Ahorrando 30% de fuerza que los alicates normales.

Embalado con percha de PP

CAJA

MADRE: 20

HIJA: 5

HERRAMIENTAS MANUALES / JUEGO ALICATES 9.5" INDUSTRIALES 3PCS

HKHLP2832

Save 30% Strength **3PCS/SET**

180mm(7")

200mm(8")

240mm(9.5")



ESPECIFICACIONES

Alicates de combinación de alto apalancamiento de 9.5 "/ 240 mm

Alicates de punta larga de 8 "/ 200 mm de alto apalancamiento

Alicates de corte diagonal de alto apalancamiento de 7 "/ 180 mm

Cr-V, acabado negro y pulido.

TPR mango de dos colores

Ahorrando un 30% de fuerza que los alicates normales

Embalado con percha de PP

CAJA

MADRE: 20

HIJA: 5

HERRAMIENTAS MANUALES / JUEGO DE ALICATES PEQUEÑOS 6PCS

HMPS06115

6PCS/SET

ESPECIFICACIONES

Alicates combinados 1PCS 4.5 "

Alicates de corte diagonal de 1PCS 4.5 "

Alicates de corte de extremo de 1PCS 4.5 "

Alicates de punta larga de 1PCS 4.5 "

Alicates de punta plana de 1PCS 4.5 "

1PCS 4.5 "Alicates de punta fino

Mango de dos colores

Empaquetado con tarjeta deslizante

CAJA

MADRE: 30

HIJA: 5

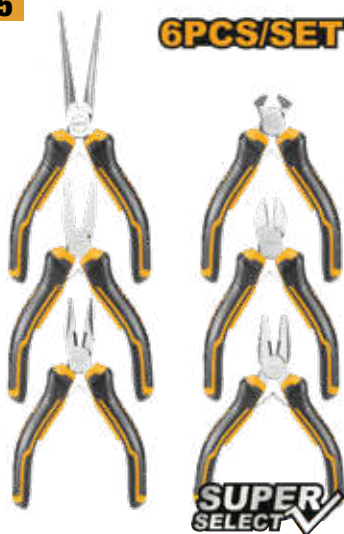

**SUPER
SELECT**

HERRAMIENTAS MANUALES / CORTADOR DE CABLE TAMAÑO: 8" / INDUSTRIAL

HCCB0208



ESPECIFICACIONES

Tamaño: 8"/200 mm

Acabado y pulido negro

55 # acero al carbono

Empaquetado en medio blister doble

CAJA

MADRE: 60

HIJA: 6

HERRAMIENTAS MANUALES / ALICATE CIRCLIP CABEZA INCLINADA 7" (CIER)

HCCP011752



ESPECIFICACIONES

Alicates para anillos de seguridad de cabeza doblada

Alicates para anillos de seguridad internos

Tamaño: 7"/180 mm

Diámetro de la cabeza: 1,8 mm

Acero al carbono

Embalado con percha de PP

CAJA

MADRE: 60

HIJA: 6

HERRAMIENTAS MANUALES / ALICATE CIRCLIP PLANO 7" (ABR) INDUSTRIAL

HCCP261801



ESPECIFICACIONES

Alicates para anillos de seguridad de cabeza recta

Alicates para anillos de seguridad exteriores

Tamaño: 7"/180 mm

Diámetro de la cabeza: 1,8 mm

Embalado con tarjeta deslizante

CAJA

MADRE: 60

HIJA: 6

HERRAMIENTAS MANUALES / ALICATE CIRCLIP CABEZA INCLINADA 7"

HCCP261802



ESPECIFICACIONES

Alicates para anillos de seguridad con cabeza doblada

Alicates para anillos de seguridad exteriores

Tamaño: 7 "/180 mm

Diámetro de la cabeza: 1,8 mm

Embalado con tarjeta deslizante

CAJA

MADRE: 60

HIJA: 6

HERRAMIENTAS MANUALES / ALICATE CIRCLIP CABEZA RECTA 7"

HCCP261803



ESPECIFICACIONES

Alicates para anillos de seguridad de cabeza recta

Alicates para anillos de seguridad exteriores

Tamaño: 7 "/180 mm

Diámetro de la cabeza: 1,8 mm

Embalado con tarjeta deslizante

CAJA

MADRE: 60

HIJA: 6

HERRAMIENTAS MANUALES / ALICATE CIRCLIP CABEZA INCLINADA 7" INDUSTRIAL

HCCP261804



ESPECIFICACIONES

Alicates para anillos de seguridad con cabeza doblada

Alicates para anillos de seguridad exteriores

Tamaño: 7 "/180 mm

Diámetro de la cabeza: 1,8 mm

Embalado con tarjeta deslizante

CAJA

MADRE: 60

HIJA: 6

HERRAMIENTAS MANUALES / JUEGO DE ALICATES CIRCLIP 4 PCS

HCCPS26180

180mm(7")



ESPECIFICACIONES

Juego de alicates para anillos de seguridad de 4 piezas

2 piezas de 180° , 2 piezas de 90°

Tamaño: 7 "/180 mm

Acero al carbono

Embalado en bolsa de lona.

CAJA

MADRE: 30

HIJA: 5

HERRAMIENTAS MANUALES / PLAYO INDUSTRIAL 200MM 8"

HSPJP02200

200mm(8")



ESPECIFICACIONES

Tamaño: 8 " / 200mm

Acabado negro y pulido.

Embalado con percha de PP

CAJA

MADRE: 36

HIJA: 6

HERRAMIENTAS MANUALES / PLAYO INDUSTRIAL 250MM 10"

HSPJP02250

250mm(10")



ESPECIFICACIONES

Tamaño: 10 " / 250mm

Acabado negro y pulido

Embalado con percha de PP

CAJA

MADRE: 36

HIJA: 6

HERRAMIENTAS MANUALES / ALICATE AISLADO 8"

HICP01200



ESPECIFICACIONES

Tamaño:	8 "/ 200mm
Acabado negro, mango aislado	
Soporte de alta presión, 1000V	
100 % probado	
Embalado con tarjeta deslizante	

CAJA

MADRE: 36

HIJA: 6

HERRAMIENTAS MANUALES/ PINZA ALICATE LARGO AISLADO 8"

HILNP01200



ESPECIFICACIONES

Tamaño:	8 "/ 200mm
Acabado negro, mango aislado	
Soporte de alta presión, 1000V	
100 % probado	
Embalado con tarjeta deslizante	

CAJA

MADRE: 36

HIJA: 6

HERRAMIENTAS MANUALES/ PINZA CORTE AISLADO 6"

HIHLDCP28160



ESPECIFICACIONES

Tamaño:	6"/160 mm
Acabado negro y pulido	
Mango aislado	
Soporte de alta presión:	1000 V
100% probado	
Embalado con tarjeta deslizante	

CAJA

MADRE: 36

HIJA: 6

HERRAMIENTAS MANUALES/ ALICATE AISLADO 7"

HICP28188



ESPECIFICACIONES

Tamaño:	7"/180 mm
Acabado negro y pulido	
Mango aislado	
Soporte de alta presión:	1000 V
Embalado con tarjeta deslizante	

CAJA

MADRE: 36

HIJA: 6

HERRAMIENTAS MANUALES / PLAYO DE BLOQUEO 11"

HCCLW0211



ESPECIFICACIONES

Acero al carbono

Tamaño: 11"

Rango de aperturas: 0-95 mm

Peso: 710 g

Niquelado

Misma función que HCCLW0111

Embalado con una percha de plástico

CAJA

MADRE: 20

HIJA: 5

HERRAMIENTAS MANUALES / PLAYO DE PRESION CURVO 10" HRC52-HRC56

HCJLW0110



ESPECIFICACIONES

Cr-V

Tamaño: 10"

Rango de aperturas: 0-50 mm HRC52-HRC60

Niquelado

Envasado en medio blister doble

CAJA

MADRE: 30

HIJA: 5

HERRAMIENTAS MANUALES / PLAYO DE PRESION CURVO 10" HRC38° - HRC48°

HCJLW0210

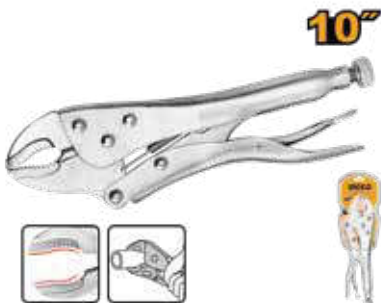

ESPECIFICACIONES

Acero carbono

Tamaño: 10"

Rango de aperturas: 0-50 mm HRC38°-HRC48°

Niquelado

Envasado en medio blister doble

CAJA

MADRE: 30

HIJA: 5

HERRAMIENTAS MANUALES / PINZA DE SUJECION DE CADENA 10"

HCLP0210

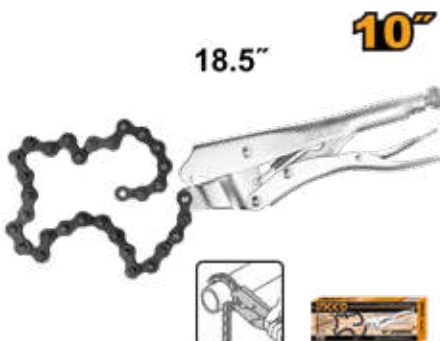

ESPECIFICACIONES

Acero al carbono

Tamaño: 10"

Tamaño de la cadena: 18,5"/470 mm

Niquelado

Peso: 700 g

Misma función que HCLP0110

Embalado en caja de color

CAJA

MADRE: 20

HIJA: 5

HERRAMIENTAS MANUALES / ALICATE DE BLOQUEO DE NARIZ LARGA 9"

HLNP0209

Carbon-steel

9"

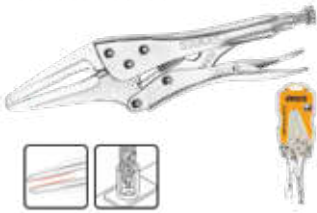

ESPECIFICACIONES

Acero carbono

Tamaño: 9 "

Rango de aperturas: 0-60 mm HRC38°-HRC48°

Niquelado

Envasado en medio blister doble

CAJA

MADRE: 30

HIJA: 5

HERRAMIENTAS MANUALES / PLAYO DE PRESION 10" RECTO HRC38 -HRC48

HSJP0110

Carbon-steel

10"

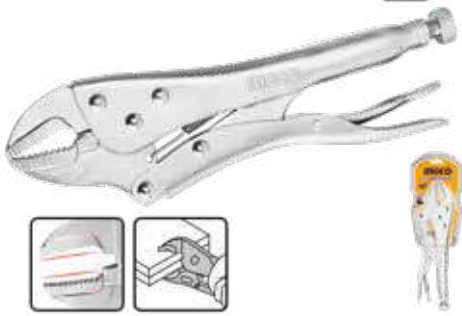

ESPECIFICACIONES

Acero carbono

Tamaño: 10"

Rango de aperturas: 0-50 mm HRC38°-HRC48°

Niquelado

Envasado en medio blister doble

CAJA

MADRE: 30

HIJA: 5

HERRAMIENTAS MANUALES / PLAYO DE HERRADURA 10"

HWP0210

10"



ESPECIFICACIONES

Acero carbono

Tamaño: 10"

Niquelado

Peso: 592 g

Misma función que HWP0110

Embalado con una percha de plástico

CAJA

MADRE: 36

HIJA: 6

HERRAMIENTAS MANUALES / ALICATE DE CARPINTERO 200MM 8" INDUSTRIAL

HCPP02200

Cr-V 200mm(8")



ESPECIFICACIONES

Tamaño: 8"/200 mm Cr-V

Acabado negro y pulido

Con mango de plástico

Embalado con percha de PP

CAJA

MADRE: 36

HIJA: 6

HERRAMIENTAS MANUALES / ALICATE DE CARPINTERO 180MM 7"

HECP02180



ESPECIFICACIONES

Tamaño: 7"/180 mm Cr-V
 Acabado negro y pulido.
 Embalado con percha de PP

CAJA	MADRE: 36	HIJA: 6
-------------	------------------	----------------

HERRAMIENTAS MANUALES / ALICATE BOMBA INDUSTRIAL 300MM 12"

HPP03300



ESPECIFICACIONES

Tamaño: 12"/300 mm Cr-V
 Acabado negro y pulido
 Mango de dos colores
 Embalado con percha de PP

CAJA	MADRE: 36	HIJA: 6
-------------	------------------	----------------

HERRAMIENTAS MANUALES / ALICATE BOMBA INDUSTRIAL 250MM 10"

HPP28258



ESPECIFICACIONES

Tamaño: 10"/250 mm
 Máxima apertura de sujeción: 40 mm Cr-V,
 Acabado negro y mango bicolor TPR pulido
 Embalado con percha de PP

CAJA	MADRE: 36	HIJA: 6
-------------	------------------	----------------

HERRAMIENTAS MANUALES / CORTADOR DE CADENA INDUSTRIAL



Código	Tamaño	C. Madre	C. Hija
HBC0812	Hoja Cr-V de 12"	20	1
HBC0814	Hoja Cr-V de 14"	16	1
HBC0818	Hoja Cr-V de 18"	12	1

*Acabado en negro y mango de dos colores TPR pulido
 *Embalado en tarjeta de papel.

HERRAMIENTAS MANUALES / CORTADOR DE CADENA INDUSTRIAL



Código	Tamaño	C. Madre	C. Hija
HBC0824	Hoja Cr-V de 24"	6	1
HBC0830	Hoja Cr-V de 30"	4	1
HBC0836	Hoja Cr-V de 36"	3	1
HBC0842	Hoja Cr-V de 42"	2	1
HBC0848	Hoja Cr-V de 48"	2	1

*Acabado en negro y mango de dos colores TPR pulido
*Embalado en tarjeta de papel.

HERRAMIENTAS MANUALES / MINI CORTADOR DE CADENA 8" INDUSTRIAL

HMBC0808



ESPECIFICACIONES

Tamaño: 8" Cr-MO blade
Acabado negro y mango de dos colores TPR pulido
Un candado al final del mango.
Embalado con tarjeta deslizando.

CAJA

MADRE: 48

HIJA: 6

HERRAMIENTAS MANUALES / PINZA CORTADORA Y PELADORA DE ALAMBRE 250MM 10"

HWSP101



ESPECIFICACIONES

Tamaño: 10"/254mm
Con borde afilado para cortar alambre
Con función de empujar hacia abajo el cable
Con función de pelado de cables
Puede pelar seis tipos de cables
Puede cortar cinco tipos de tornillo de cobre
Embalado con tarjeta deslizando.

CAJA

MADRE: 72

HIJA: 12

HERRAMIENTAS MANUALES / PINZA PELACABLE CRIMPEADORA

HWSP102418



ESPECIFICACIONES

Rango de pelado de cables: 10AWG~24AWG(0,2~6mm²)
Función de corte: Alambres de cobre y aluminio.
Función de engarzado:
Engarce los terminales aislados: 0,5- 6 mm² (10-22 CAE);
Engarce los terminales no aislados: 0,5-6 mm² (4-22 AWG);
Crimpar los terminales de encendido: 7-8 mm²
Mango duradero y cómodo.
Embalado por tarjeta deslizando

CAJA

MADRE: 48

HIJA: 12

HERRAMIENTAS MANUALES / PINZA PELADORA DE ALAMBRE 175X85MM (0,5MM6MM)

HWSP15608



ESPECIFICACIONES

Diámetro del extractor:	0.5mm ~ 6mm
Con función de corte	
PP cubierto de mango de TPR	
Hoja de material 65Mn	
Tamaño del producto:	175 * 85 mm
Embalado en doble blister	

CAJA

MADRE: 48

HIJA: 12

HERRAMIENTAS MANUALES / PINZA PELADORA DE ALAMBRE 160MM 6"

HWSP28160



ESPECIFICACIONES

Tamaño:	6"/160 mm Cr-V
Acabado negro y mango de dos colores TPR pulido	
Embalado con percha de PP	

CAJA

MADRE: 36

HIJA: 6

HERRAMIENTAS MANUALES / PINZA CORTADORA Y PELADORA DE ALAMBRE 215MM 8.5"

HWSP851



ESPECIFICACIONES

Tamaño:	8.5 "/ 215mm
Con borde afilado para cortar alambre	
Con función de empuje hacia abajo	
Con función de pelado de cables.	
Puede pelar siete tipos de cables	
Puede cortar cinco tipos de tornillo de cobre	
Embalado con tarjeta deslizante	

CAJA

MADRE: 72

HIJA: 12

HERRAMIENTAS MANUALES / ALICATE MULTIFUNCIONES 6"

HFMFT0115



ESPECIFICACIONES

Mango de acero inoxidable con empuñadura de goma suave
Componentes de acero inoxidable
Plegable, fácil de transportar
Incluye 1 bolsa de nailon para cinturón
Tamaño total: 155 mm Tamaño cerrado: 100 mm
15 funciones:
1. Alicates de punta plana
2. Alicates normales
3. Cortadoras de alambre
4. Cuchillo afilado
5. 3 # Destornillador
6. Abridor de botellas
7. 5 # Destornillador
8. 7 # Destornillador
9. Cuchillo serrado
10. Sierra de madera
11. Enganche multiusos
12. Removedor de ganchos
13. Destornillador Phillips
14. Abrelatas
15. Lima de metal/madera

CAJA

MADRE: 36

HIJA: 6

HERRAMIENTAS MANUALES / ESTILETE PULSADOR PLANO

HKNS16518

HKNS11815

18x100mm



ESPECIFICACIONES

Tamaño de la hoja:	18 mm x 100 mm
Con 1 pieza de cuchilla SK5	
Longitud:	179mm
Con pulsador plano	
Embalado por tarjeta deslizante	

CAJA

MADRE: 96

HIJA: 12

HERRAMIENTAS MANUALES / ESTILETE CON REPUESTOS 3 PCS

HKNS16538

HKNS28035

18x100mm



ESPECIFICACIONES

Tamaño de la hoja:	18mmx100mm
Con 3 cuchillas SK5 pcs.	
Longitud:	169 mm
Embalado con tarjeta deslizante	

CAJA

MADRE: 96

HIJA: 12

HERRAMIENTAS MANUALES / ESTILETE PULSADOR REDONDO

HKNS16618

18x100mm



ESPECIFICACIONES

Tamaño de la hoja:	18mmx100mm
Con 1 pieza de cuchilla SK5	
Longitud:	158 mm
Con pulsador redondo	
Embalado con tarjeta deslizante	

CAJA

MADRE: 96

HIJA: 12

HERRAMIENTAS MANUALES / ESTILETE METÁLICA

HKNS1806

9x80mm



ESPECIFICACIONES

Con una hoja de 1 PC, Auto-Lock	
Cuchilla:	9mm (L) x80mm (W)
Cuerpo de acero inoxidable	
Longitud:	132 mm
Con pulsador plano	
Embalado en caja de color	

CAJA

MADRE: 576

HIJA: 48

HERRAMIENTAS MANUALES / ESTILETE RETRACTIL MULTIUSO SK5

HUK615

19x61mm



ESPECIFICACIONES

Cuerpo de aleación de zinc

Portaherramientas 65MN

Con 1 pieza de cuchilla SK5, bloqueo automático

Hoja: 61 mm (L) x19 mm (W) x0.6 (T)

Peso: 110g

Embalado con tarjeta deslizante

CAJA

MADRE: 72

HIJA: 12

HERRAMIENTAS MANUALES / ESTILETE RETRACTIL MULTIUSO 61X19MM

HUK6118

19x61mm

Aleación de aluminio

5PCS
SK5 Cuchillas



ESPECIFICACIONES

Tamaño: 180x45 mm

Tamaño de la hoja: 61x19 mm

Cuchilla SK5

Con 5 palas

Envase en blister doble

CAJA

MADRE: 72

HIJA: 6

HERRAMIENTAS MANUALES / NAVAJA MULTIFUNCIONES INDUSTRIAL

HMFK8158

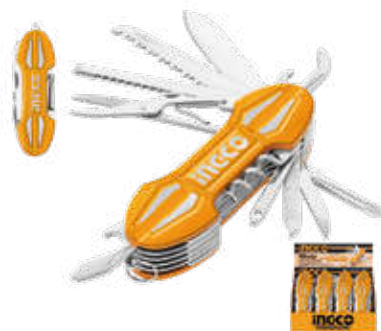

ESPECIFICACIONES

Cuchillo multifunción con 15 funciones

1.Cuchillo grande

2.Abrelatas

3.Destornillador Phillips

4.Punzón para cuero

5.Abrebotellas

6.Tijeras

7.Aguja

8.Destornillador plano

9.Escamas de pescado

10.Quitaganchos

11.Sierra

12.Sacacorchos

13.Limpiador de uñas

14.Lima de uñas

15.Llavero

Mango de aluminio resistente

Tamaño del producto: 9,5 cm

Embalado en caja de color de exhibición

CAJA

MADRE: 48

HIJA: 12

HERRAMIENTAS MANUALES / CUCHILLA PARA PELAR CABLES 200MM

HPK82001

200mm(8")



ESPECIFICACIONES

Tamaño: 200 mm

Hoja curva

Material: Acero inoxidable

Con funda protectora de plástico

Superficie de chorro de arena

Empaquetado con tarjeta deslizante

CAJA

MADRE: 72

HIJA: 12

HERRAMIENTAS MANUALES / TIJERA PARA CORTAR TOL 10"

HTS0410

250mm(10")



ESPECIFICACIONES

Tamaño:	10"
Espesor máx. De corte:	Acero al carbono ≤0,8 mm Acero inoxidable ≤0,6 mm

Acero forjado

Mango de doble inmersión

Embalado en medio blister doble

CAJA

36

HIJA: 6

HERRAMIENTAS MANUALES / TIJERA PARA CORTAR TOL 12"

HTS0412

300mm(12")



ESPECIFICACIONES

Tamaño:	12 "
Grosor de corte máximo:	Acero al carbono ≤0,8 mm Acero inoxidable ≤0,6 mm

Acero forjado

Mango de doble inmersión

Embalado en medio blister doble

CAJA

MADRE: 24

HIJA: 6

HERRAMIENTAS MANUALES / TIJERA DE AVIACIÓN IZQUIERDA 10" PROFESIONAL

HTSN0110L

250mm(10")



ESPECIFICACIONES

Mango suave INGCO estilo dos tonos

Corte de aviación (izquierda)

Longitud: 250mm (10 ")

Grosor de corte máximo: Acero al carbono ≤1.2mm
Acero inoxidable ≤0.7mm

Embalado en medio blister doble

CAJA

MADRE: 40

HIJA: 5

HERRAMIENTAS MANUALES / TIJERA DE AVIACIÓN DERECHA 10" PROFESIONAL

HTSN0110R

250mm(10")



ESPECIFICACIONES

Mango suave de dos tonos estilo INGCO

Recorte de aviación (derecha)

Longitud: 250mm (10 ")

Grosor de corte máximo: Acero al carbono ≤1.2mm
Acero inoxidable ≤0.7mm

Embalado en medio blister doble

CAJA

MADRE: 40

HIJA: 5

HERRAMIENTAS MANUALES / TIJERA DE AVIACIÓN RECTA 10" PROFESIONAL

HTSN0110S

250mm(10")



ESPECIFICACIONES

Mango suave INGCO estilo dos tonos

Corte de aviación (Recto)

Longitud: 250mm (10 ")

Grosor de corte máximo: Acero al carbono ≤1.2mm

Acero inoxidable ≤0.7mm

Embalado en medio blister doble

CAJA

MADRE: 40

HIJA: 5

HERRAMIENTAS MANUALES / TIJERA MULTIFUNCIÓN 9" (225MM)

HSCRS822251

225mm(9")



ESPECIFICACIONES

Tamaño: 225 mm (9 ")

Material: Acero inoxidable

Espesor de la hoja: 3,0 mm

Con función de corte, raspador, cascanueces, abrelatas de botellas y abrelatas

Mango de diseño único

Superficie de chorro de arena

Embalado con tarjeta deslizante

CAJA

MADRE: 100

HIJA: 25

HERRAMIENTAS MANUALES / BAILEJO 10" MANGO PLÁSTICO INDUSTRIAL

HBT1018

250mm(10")



ESPECIFICACIONES

Tamaño: 10"/250mm

Diámetro de la biela: Mango de diseño único de 9,5 mm

Embalado por etiqueta

CAJA

MADRE: 48

HIJA: 12

HERRAMIENTAS MANUALES / BAILEJO 8" MANGO PLÁSTICO INDUSTRIAL

HBT818

200mm(8")



ESPECIFICACIONES

Tamaño: 8"/200 mm (mango de plástico)

Diámetro de la biela: Mango de diseño único de 9,5 mm

Embalado por etiqueta

CAJA

MADRE: 48

HIJA: 12

HERRAMIENTAS MANUALES / ESPÁTULA (2 1/2) 60MM

HPUT08060



ESPECIFICACIONES

Tamaño:	63 mm (2,5")
Acero inoxidable	
Tratamiento térmico	
Pulido fino	
Mango de plástico de doble color	
Embalado por etiqueta	

CAJA

MADRE: 120

HIJA: 12

HERRAMIENTAS MANUALES / ESPÁTULA (3") 80MM

HPUT08080



ESPECIFICACIONES

Tamaño:	75mm(3")
Acero inoxidable	
Tratamiento térmico	
Pulido fino	
Mango de plástico de doble color	
Embalado por etiqueta	

CAJA

MADRE: 120

HIJA: 12

HERRAMIENTAS MANUALES / ESPÁTULA (4") 100MM M/NEGRO INOX.

HPUT08100



ESPECIFICACIONES

Tamaño:	100mm(4")
Acero inoxidable	
Tratamiento térmico	
Pulido fino	
Mango de plástico de doble color	
Embalado por etiqueta	

CAJA

MADRE: 120

HIJA: 12

HERRAMIENTAS MANUALES / ESPÁTULA (5") 125MM

HPUT08125



ESPECIFICACIONES

Tamaño:	125mm(5")
Acero inoxidable	
Tratamiento térmico	
Pulido fino	
Mango de plástico de doble color	
Embalado por etiqueta	

CAJA

MADRE: 120

HIJA: 12

HERRAMIENTAS MANUALES / ESPÁTULA (6") 150MM

HPUT08150



ESPECIFICACIONES

Tamaño: 150mm(6")

Acero inoxidable

Tratamiento térmico

Pulido fino

Mango de plástico de doble color

Embalado por etiqueta

CAJA

MADRE: 120

HIJA: 12

HERRAMIENTAS MANUALES / ESPÁTULA (2 1/2) 63MM AMARILLA PROFESIONAL

HPUT686063



ESPECIFICACIONES

Tamaño: 63 mm (2,5 ")

Acero inoxidable

Tratamiento térmico

Pulido fino

Embalado por etiqueta

CAJA

MADRE: 120

HIJA: 12

HERRAMIENTAS MANUALES / ESPATULA (4 ") 100 MM M/AMARILLO

HPUT686100



ESPECIFICACIONES

Tamaño: 100 mm (4 ")

Acero inoxidable

Tratamiento térmico

Pulido fino

Embalado por etiqueta

CAJA

MADRE: 120

HIJA: 12

HERRAMIENTAS MANUALES / ESPATULA PARA YESO 10"-250MM

HPUT78250



ESPECIFICACIONES

Tamaño:	Hoja de acero al carbono de 10"/250 mm
Perfil de aluminio reforzado	
Grosor de la hoja:	0,5 mm
Mango de diseño único.	
Empaquetado por etiqueta.	

CAJA

MADRE: 60

HIJA: 10

HERRAMIENTAS MANUALES / LIANA LLANA INDUSTRIAL 280X13MM

HPT28138



ESPECIFICACIONES

Paleta de enyesado	
Tamaño:	280x130mm
Mango de diseño único	
Embalado en bolsa de plástico	

CAJA

MADRE: 40

HIJA: 10

HERRAMIENTAS MANUALES / LIANA DENTADA INDUSTRIAL 280X130MM

HPTT28138



ESPECIFICACIONES

Paleta de enyesado con dientes	
Tamaño:	280x130 mm
Dientes:	10 * 10 mm
Mango de diseño único.	
Embalado en bolsa de plástico	

CAJA

MADRE: 40

HIJA: 10

HERRAMIENTAS MANUALES / BANDEJA PARA PINTAR 2 PCS/SET

CHPTT435105



ESPECIFICACIONES

Material:	PP puro
Tamaño:	435*300 mm(10") 305*150 mm(4")
Con función de marca de volumen	
Bandeja de pintura de diseño único	
Diseño de canal de flujo especial	
Embalado por contracción	

CAJA

MADRE: 10

HIJA: 1

HERRAMIENTAS MANUALES / BROCHA DE TECHO 5" (120X30MM)

HCLB120308



ESPECIFICACIONES

Tamaño:	5 "(120*30 mm) para pintura a base de aceite
Longitud de las cerdas:	70 mm
Grosor:	30 mm
Cerdas de alta calidad	
Mango de plástico de diseño único	
Embalado en funda de color	

CAJA

MADRE: 60

HIJA: 10

HERRAMIENTAS MANUALES / SET DE RODILLOS 4" 12 EN 1

HKTCB121001

100mm(4") 11PCS/SET



ESPECIFICACIONES

Material:	Acrílico + espuma de poliéster
Tamaño:	100 mm / 4 "
Conveniente para la pared interna y la superficie lisa	
Vástago central de 6 mm	
Con mini rodillos de acrílico 5pcs 12mm	
Con 5pcs rodillos de espuma de poliéster	
Embalado en doble blister	

CAJA

MADRE: 40

HIJA: 20



HERRAMIENTAS MANUALES / SET DE RODILLOS 9" 8 EN 1

HKTCB83230083 8PCS/SET



ESPECIFICACIONES

Adecuado para paredes interiores y exteriores.

1 cubierta de rodillo de 230 mm (9 ") de 7 mm

3 piezas de cubierta de rodillo de 230 mm (9") de 12 mm

1 pieza de cubierta de rodillo de 230 mm (9 ") de 18 mm

1 pieza de soporte de cepillo cilíndrico de 230 mm (9")

1 pieza de pincel de pintura de diseño único de 25 mm (1 ")

1 pieza de pintura de diseño único

Tamaño de la bandeja de pintura:

435*300*75mm

Embalado por encogimiento.

CAJA

MADRE: 10

HIJA: 1

HERRAMIENTAS MANUALES / RODILLO MICROFIBRA 9" 12MM INTERIOR

HRHT042301D



ESPECIFICACIONES

Material: Micro Fibra

Tamaño: 230 MM/9"

Altura de la Fibra: 12MM

Adecuado para pared interior

Vástago central de 6 mm

Con cubierta de rodillo de 1 pieza

Con vástago auxiliar de 4 piezas

Combina con mango único

Embalado en bolsa de plástico

CAJA

MADRE: 40

HIJA: 20

HERRAMIENTAS MANUALES / RODILLO MICROFIBRA 9" 18MM EXTERIOR

HRHT042302D



ESPECIFICACIONES

Material: Micro Fibra

Tamaño: 230 MM/9"

Altura de la Fibra: 18 mm

Adecuado para pared exterior

Vástago central de 8 mm

Combina con mango único

Con cubierta de rodillo de 1 pieza

Con vástago auxiliar de 4 piezas

Embalado en bolsa de plástico

CAJA

MADRE: 40

HIJA: 20

HERRAMIENTAS MANUALES / RODILLO 9" 12MM PARA INTERIOR

HRHT282302



ESPECIFICACIONES

Material: Acrílico

Tamaño: 230 mm/9"

Altura de la fibra: 12 mm

Apto para pared interior

Vástago central de 6 mm.

Con 1 Uds cubierta de rodillo

Con vástago auxiliar de 4 piezas

Embalado en bolsa de plástico

CAJA

MADRE: 40

HIJA: 20

HERRAMIENTAS MANUALES / CEPILLO CILINDRICO DE ESQUINA 50MM/2"

HRHT360501C



ESPECIFICACIONES

Material:	Micro fibra
Tamaño:	50 mm/2"
Altura de la fibra:	8 mm
Adecuado para pared interior	
Vástago central de 6 mm	
Con cubierta de rodillo de 1 pieza	
Combina con un mango único	
Embalado en una bolsa de plástico	

CAJA

MADRE: 80

HIJA: 1

HERRAMIENTAS MANUALES / GRAPADORA INDUSTRIAL 800G

HSG1404



ESPECIFICACIONES

Cable:	1,2 mm
Corona:	10,6 mm o 11,3 mm
Longitud:	4-14 mm
Con clavos de 1000 piezas	
Combinado con artículos básicos: STS0208, STS0210 y STS0212	
Alta resistencia	
Empaquetado en doble blister	

CAJA

MADRE: 20

HIJA: 5

HERRAMIENTAS MANUALES / PERFORADORA DE CUERO

HLHP01

HLHP028



ESPECIFICACIONES

Función de liberación automática	
Mango ergonómico	
Tamaños de orificios perforados:	
2,5 mm, 3 mm, 3,5 mm, 4 mm, 4,5 mm, 5 mm	
Embalado en media ampolla doble	

CAJA

MADRE: 48

HIJA: 12

HERRAMIENTAS MANUALES / ESCUADRA 12"

HAS123002



ESPECIFICACIONES

Longitud:	300 mm (12 ")
Ancho de la hoja:	40 mm
Grosor de la hoja:	1.5 mm
Hoja de acero inoxidable	
Con una repisa de soporte única	
Mango de polímero de alto impacto.	
Hoja de acero inoxidable	
Punto de marcado para lápiz	
Embalado en tarjeta de papel	

CAJA

MADRE: 48

HIJA: 12

HERRAMIENTAS MANUALES / CINTA AISLANTE AZUL

HPET1010

0.13mmx18mmx20m



Resistente al fuego

10
PCS/SET



ESPECIFICACIONES

PVC Longitud	20m
Resistente al fuego	
Color:	Azul
Ancho:	18 mm
Espesor:	0,13 mm
Embalado por etiqueta	

CAJA

MADRE: 300

HIJA: 10

HERRAMIENTAS MANUALES / CINTA AISLANTE AMARILLA

HPET1011

0.13mmx18mmx20m



Resistente al fuego

10
PCS/SET



ESPECIFICACIONES

PVC Longitud	20m
Resistente al fuego	
Color:	Amarillo
Ancho:	18 mm
Espesor:	0,13 mm
Embalado por etiqueta	

CAJA

MADRE: 300

HIJA: 10

HERRAMIENTAS MANUALES / CINTA AISLANTE ROJA

HPET1012

0.13mmx18mmx20m



Resistente al fuego

10
PCS/SET



ESPECIFICACIONES

PVC Longitud	20m
Resistente al fuego	
Color:	Rojo
Ancho:	18 mm
Espesor:	0,13 mm
Embalado por etiqueta	

CAJA

MADRE: 300

HIJA: 10

HERRAMIENTAS MANUALES / CINTA AISLANTE NEGRA

HPET1103

0.13mmx18mmx9.15m



ESPECIFICACIONES

PVC Longitud	9,15m
Color:	Negro
Ancho:	18 mm
Espesor:	0,13 mm

CAJA

MADRE: 300

HIJA: 10

HERRAMIENTAS MANUALES / CINTA AISLANTE BLANCA

HPET1108

0.13mmx18mmx9.15m

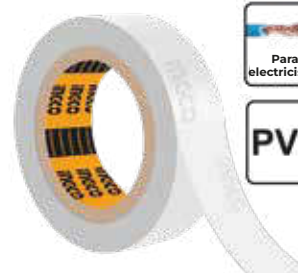

ESPECIFICACIONES

PVC Longitud	9,15m
Color:	Blanco
Ancho:	18 mm
Espesor:	0,13 mm

CAJA

MADRE: 300

HIJA: 10

HERRAMIENTAS MANUALES / CINTA AISLANTE MIX COLORES

HPET1013

10PCS/SET

0.13mmx18mmx20m



ESPECIFICACIONES

PVC Longitud	20m
Color:	Negro, blanco, rojo, amarillo, azul
Ancho:	18 mm
Espesor:	0,13 mm
Resistente al fuego	
Embalado por etiqueta	

CAJA

MADRE: 30

HIJA: 1

HERRAMIENTAS MANUALES / CORTADOR DE TUBO PVC 3-42MM

HPC0442

3-42mm



ESPECIFICACIONES

Longitud:	230 mm
Diámetro de corte:	3-42 mm
Función de apertura automática	
Embalado en doble blister	

CAJA

MADRE: 24

HIJA: 4

HERRAMIENTAS MANUALES / CORTADOR DE TUBO COBRE Y ALUMINIO 3-32MM

HPC0232

3-32mm



ESPECIFICACIONES

Cortatubos de cobre y aluminio	
Diámetro de corte:	3-32 mm
Con hoja de alta calidad	
Pomo de aluminio	
Embalado con tarjeta deslizante	

CAJA

MADRE: 48

HIJA: 12

HERRAMIENTAS MANUALES / CORTADOR DE TUBO COBRE, ALUMINIO, ACERO 10-42MM

HPC0142



ESPECIFICACIONES

Puede cortar tubos de cobre, tubos de aluminio y tubos de acero.	
Diámetro de corte:	10-42 mm.
Con hoja de alta calidad	
Embalado en caja de cartón	

CAJA

MADRE: 16

HIJA: 1

HERRAMIENTAS MANUALES / CORTADOR DE VIDRIO TIPO T

HGCT11201

MAX cutting 1200mm



ESPECIFICACIONES

Material:	Polea de nailon con rueda de cuchillo YD05
Tratamiento de oxidación de superficie	dorada
Tamaño:	120 cm (largo) * 45 cm (ancho)
Embalado en caja de madera	

CAJA

MADRE: 12

HIJA: 2

HERRAMIENTAS MANUALES / CORTADOR DE VIDRIO ACEITE 1PCS

HGCT03



178mm

ESPECIFICACIONES

Cuerpo de hierro	Cortador automático de alimentación de aceite
Longitud de corte:	5000 m
Longitud:	178 mm
Con 1 tubo de succión de aceite	
Embalado con tarjeta deslizando	

CAJA

MADRE: 120

HIJA: 6

HERRAMIENTAS MANUALES / CORTADOR DE VIDRIO 6PCS

HGCT02



134mm

ESPECIFICACIONES

Cortador de vidrio con mango de madera y hoja de 6 ruedas	
Longitud total de corte:	3000x6 = 18000 m
Longitud:	130 mm
Con 1 tubo de succión de aceite	
Embalado con tarjeta deslizando	

CAJA

MADRE: 240

HIJA: 6

HERRAMIENTAS MANUALES / CORTADORA DE CERAMICA 1200MM

HTC041200



1200mm

1200mm



ESPECIFICACIONES

Longitud máxima de corte:	1200 mm
Espesor máximo de corte:	12 mm
Empuñadura antideslizante	
Grosor de la base:	2 mm
Diámetro de la barra deslizante:	20 mm
Multifunción:	Corte de línea directa y línea diagonal
Embalado en caja de cartón	

CAJA

MADRE: 2

HIJA: 1

HERRAMIENTAS MANUALES / CORTADORA DE CERAMICA 600MM

HTC04600



REPUESTO
HTC04600B



ESPECIFICACIONES

Cortador de azulejos	
Longitud máxima de corte:	600 mm
Espesor máximo de corte:	12 mm
Tamaño de la base de acero:	815x195 cm
Espesor de la base:	2 mm
Con 2 hojas de carburo de tungsteno	
Tamaño de la hoja:	16x6x3 mm
Multifunción:	corde de línea directa, corde de línea diagonal
Diámetro de la barra deslizante:	19 mm
Embalado en caja de cartón	

CAJA

MADRE: 4

HIJA: 1

HERRAMIENTAS MANUALES / CORTADORA DE CERAMICA 800MM INDUSTRIAL

HTC04800AG



REPUESTO

HTC04800B



ESPECIFICACIONES

Cortador de azulejos	
Longitud máxima de corte:	800 mm
Espesor máximo de corte:	14 mm
Con bolsa de 1 pieza	
Tamaño de la base de acero:	993x165 mm
Marco de soporte de acero de 2 piezas	
Espesor de la base:	2,5 mm
Con 1 hoja de rodamiento de bolas de carburo de tungsteno	
Tamaño de la hoja:	22x10,5 x 2 mm
Multifunción:	corde de línea directa, corde de línea diagonal
Con calibre de aluminio	
Embalado en caja de cartón	

CAJA

MADRE: 2

HIJA: 1

HERRAMIENTAS MANUALES / ENTENALLA 4" MAS BASE GIRATORIA

HBV084



ESPECIFICACIONES

Tamaño de la base giratoria:	4"
Peso:	6.7kg
Fuerza máxima de sujeción:	1300kg
Con el yunque	
Embalado en caja de cartón	

CAJA

MADRE: 1

HIJA: 1

HERRAMIENTAS MANUALES / ENTENALLA 6" MAS BASE GIRATORIA

HBV086

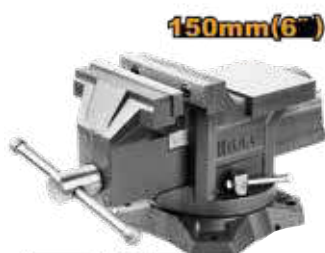

ESPECIFICACIONES

Tamaño de la base giratoria:	6"
Peso:	11,2 kg
Fuerza máxima de sujeción:	1600kg
Con yunque	
Embalado en caja de cartón	

CAJA

MADRE: 1

HIJA: 1

HERRAMIENTAS MANUALES / ENTENALLA 8" MAS BASE GIRATORIA

HBV088



ESPECIFICACIONES

Tamaño de la base giratoria:	8"
Peso:	21kg.
Fuerza máxima de sujeción:	2500kg
Con el yunque	
Embalado en caja de cartón	

CAJA

MADRE: 1

HIJA: 1

HERRAMIENTAS MANUALES / GATA HIDRAULICA TIPO BOTELLA



Código	Toneladas	Altura Max.	Altura Min.	Recorrido	Peso	C. Madre	C. Hija
HBJ202	2 Ton	333 mm	180 mm	153 mm	2,5 kg	6	1
HBJ402	4 Ton	370 mm	190 mm	180 mm	3,2 kg	6	1
HBJ602	6 Ton	410 mm	210 mm	200 mm	4,1 kg	4	1

*Con válvula de seguridad
*Embalado en caja de color

HERRAMIENTAS MANUALES / GATA HIDRAULICA TIPO BOTELLA



Código	Toneladas	Altura Max.	Altura Min.	Recorrido	Peso	C. Madre	C. Hija
HBJ1002	10 Ton	460 mm	230 mm	230 mm	5,8 kg	4	1
HBJ1202	12 Ton	470 mm	235 mm	235 mm	6,7 kg	3	1
HBJ2002	20 Ton	460 mm	240 mm	220 mm	8,7 kg	2	1

*Con válvula de seguridad
*Embalado en caja de color

HERRAMIENTAS MANUALES / GATA HIDRAULICA T/LAGARTO



Código	Toneladas	Altura Max	Altura Min	Peso	C. Madre	C. Hija
HFJ201	2 Ton	340 mm	140 mm	8,5 kg	1	1
HFJ302	3 Ton	410 mm	135 mm	16 kg	1	1

*Embalado en caja de color

HERRAMIENTAS MANUALES / TECLE



Código	Ton.	Elevación	Dist. min. entre ganchos	Cadena	Peso	Tirador cadena para levantar carga completa	C. Madre	C. Hija
HCBK0101	1 Ton	3 m	300mm	1	9,5 kg	322,5N	1	1
HCBK0102	2 Ton	3 m	380mm	2	13,5 kg	345N	1	1
HCBK0103	3 Ton	3 m	470mm	2	21,5 kg	404N	1	1
HCBK0105	5 Ton	3 m	600mm	2	35 kg	476N	1	1

*Embalado en caja de madera

HERRAMIENTAS MANUALES / TECLE DE PALANCA 1.5 TON

HSLB0015



ESPECIFICACIONES

Peso de elevación nominal:	1,5 toneladas
Altura de elevación:	1,5 m
Hilos de la cadena de carga:	1
Distancia mínima entre dos ganchos:	350 mm
Fuerza de tracción a plena carga:	236 N
Peso neto:	10,1 kg
Embalado en caja de madera	

CAJA

MADRE: 1

HIJA: 1

HERRAMIENTAS MANUALES / TECLE DE PALANCA 3 TON

HSLB0030



ESPECIFICACIONES

Peso de elevación nominal:	3 toneladas
Altura de elevación:	1,5 m
Hilos de la cadena de carga:	1
Distancia mínima entre dos ganchos:	460 mm
Fuerza de tracción a plena carga:	320 N
Peso neto:	17,5 kg
Embalado en caja de madera	

CAJA

MADRE: 1

HIJA: 1

HERRAMIENTAS MANUALES / EMBANQUES PLEGABLE DE GATA 2 PIEZAS

HJS0301



ESPECIFICACIONES

2 unidades/par	
3 toneladas	
Mín. altura:	285 mm
Máx. altura:	425 mm
Peso neto:	6,3 kg
Sillín grande, más estable	
Embalado en caja de color	

CAJA

MADRE: 1

HIJA: 1

HERRAMIENTAS MANUALES / SANTIAGO 2 PATAS 6"

HGP08026



ESPECIFICACIONES

Tamaño:	6"
2 mandíbulas, fuerza máxima:	5000 kg
Material:	Cr-v
Tratamiento superficial tratado térmicamente:	Cromado
Rango de aplicación:	
A = 160 mm, A1 = 155 mm, L1 = 50 mm, L2 = 140 mm, L3 = 50 mm, L4 = 105 mm	
Embalado en caja de cartón	

CAJA

MADRE: 6

HIJA: 1

HERRAMIENTAS MANUALES / SANTIAGO 3 PATAS 3"

HGP08033

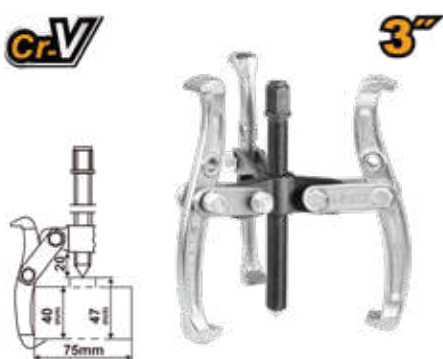

ESPECIFICACIONES

Tamaño:	3"
2 mandíbulas, fuerza máxima:	3000 kg
Material:	Cr-v
Tratamiento superficial tratado térmicamente:	Cromado
Rango de aplicación:	
A = 75 mm, L1 = 40 mm, L2 = 47	
Embalado en caja de cartón	

CAJA

MADRE: 20

HIJA: 1

HERRAMIENTAS MANUALES / SANTIAGO 3 PATAS 4"

HGP08034

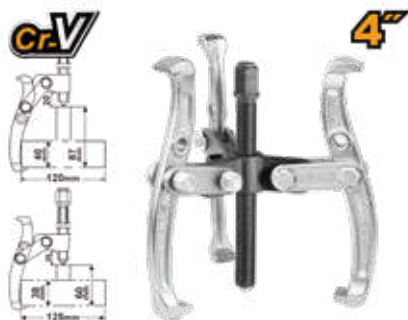

ESPECIFICACIONES

Tamaño:	4"
2 mandíbulas, fuerza máxima:	4000 kg
Material:	Cr-v
Tratamiento superficial tratado térmicamente:	Cromado
Rango de aplicación:	
A=120MM, A1=125MM, L1=40MM, L2=87MM, L3=38MM, L4= 60MM	
Embalado en caja de cartón	

CAJA

MADRE: 10

HIJA: 1

HERRAMIENTAS MANUALES / SANTIAGO 3 PATAS 6"

HGP08036

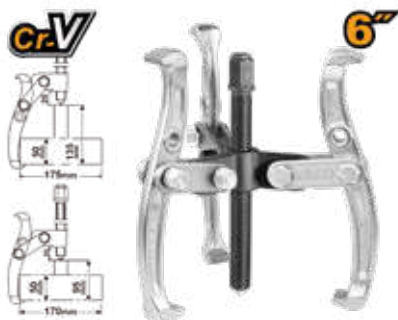

ESPECIFICACIONES

Tamaño:	6"
2 mandíbulas, fuerza máxima:	6000 kg
Material:	Cr-v
Tratamiento superficial tratado térmicamente:	Cromado
Rango de aplicación:	
A=175MM, A1=170MM, L1=50MM, L2=135MM, L3=50MM, L4= 95MM	
Embalado en caja de cartón	

CAJA

MADRE: 6

HIJA: 1

HERRAMIENTAS MANUALES / PISTOLA PARA SILICON DE ALUMINIO 9" INDUSTRIAL

HCG0109



ESPECIFICACIONES

Pistola de silicon de 9 "Aluminio

Longitud: 230mm

Diámetro: 51mm

Con 1 adaptador de plástico

Embalado en tarjeta de papel

CAJA

MADRE: 16

HIJA: 4

HERRAMIENTAS MANUALES / PISTOLA PARA SILICON METAL 9" PROFESIONAL

HCG1409



ESPECIFICACIONES

Pistola de calafateo de 9 "

Espesor: 2.2mm

Longitud total: 230mm

Diámetro: 55mm

Mango de aluminio

Placa de empuje doble

Con aguja

Embalado en tarjeta de papel

CAJA

MADRE: 24

HIJA: 12

HERRAMIENTAS MANUALES / PISTOLA PARA SILICON METAL 9" SUPER SELECT

HCG1809



ESPECIFICACIONES

Pistola de calafateo de 9"

Vástago de hierro con dientes

Longitud: 230mm (9")

Espesor: 0.8mm

Diámetro: 51mm

Embalado por etiqueta

CAJA

MADRE: 24

HIJA: 12

HERRAMIENTAS MANUALES / LIMA ACERO PLANA 8"

HSFF088

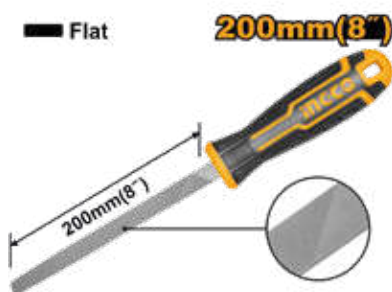

ESPECIFICACIONES

Lima plana de acero

Longitud: 200mm

Material: Acero T12

Cada una con colgador de plástico

Embalado en bolsa de polietileno

CAJA

MADRE: 60

HIJA: 10

HERRAMIENTAS MANUALES / LIMA ACERO MEDIA CAÑA 8"

HSHF088

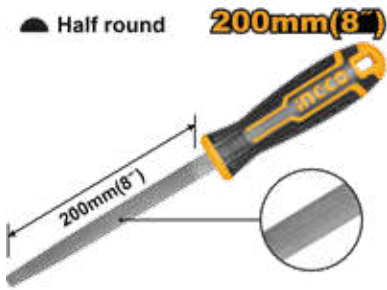

ESPECIFICACIONES

Lima de acero semicircular

Longitud: 200mm

Material: Acero T12

Cada una con colgador de plástico

Embalado en bolsa de polietileno

CAJA

MADRE: 60

HIJA: 10

HERRAMIENTAS MANUALES / LIMA ACERO REDONDA 8"

HSRF088



ESPECIFICACIONES

Lima redonda de acero

Longitud: 200mm

Material: Acero T12

Cada una con colgador de plástico

Embalado en bolsa de polietileno

CAJA

MADRE: 60

HIJA: 10

HERRAMIENTAS MANUALES / LIMA ACERO CUADRADA 8"

HSSF088

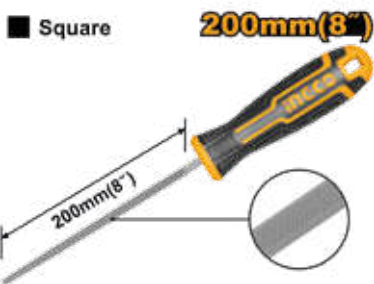

ESPECIFICACIONES

Lima de acero cuadrada

Longitud: 200mm

Material: Acero T12

Cada una con colgador de plástico

Embalado en bolsa de polietileno

CAJA

MADRE: 60

HIJA: 10

HERRAMIENTAS MANUALES / LIMA ACERO TRIANGULO 8"

HSTF088

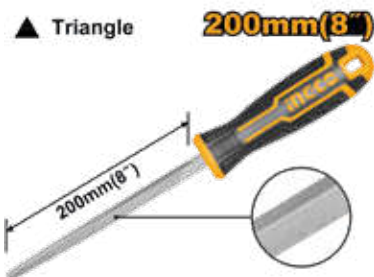

ESPECIFICACIONES

Lima triangular de acero

Longitud: 200mm

Material: Acero T12

Cada una con colgador de plástico

Embalado en bolsa de polietileno

CAJA

MADRE: 60

HIJA: 10

HERRAMIENTAS MANUALES / LIMA MADERA PLANA 8"

HWFF088

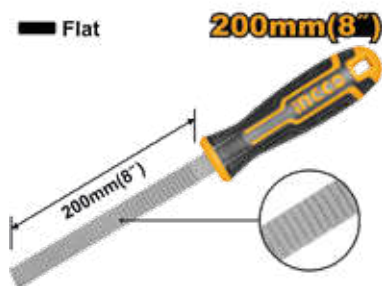

ESPECIFICACIONES

Lima de madera plana

Longitud: 200mm

Material: Acero al carbono

Embalado en bolsa de polietileno

CAJA

MADRE: 60

HIJA: 10

HERRAMIENTAS MANUALES / LIMA MADERA MEDIA CAÑA 8"

HWHF088

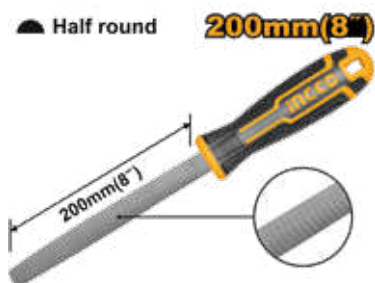

ESPECIFICACIONES

Lima de madera semicircular

Longitud: 200mm

Material: Acero al carbono

Embalado en bolsa de polietileno

CAJA

MADRE: 60

HIJA: 10

HERRAMIENTAS MANUALES / LIMA MADERA REDONDA 8"

HWRFO88

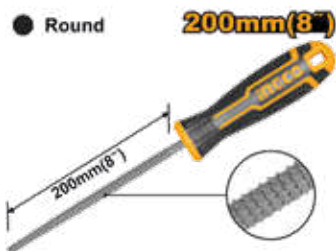

ESPECIFICACIONES

Lima de madera redonda

Longitud: 200mm

Material: Acero al carbono

Embalado en bolsa de polietileno

CAJA

MADRE: 60

HIJA: 10

HERRAMIENTAS MANUALES / SET LIMAS 4" 6PCS INDUSTRIAL

HKTF63



ESPECIFICACIONES

Longitud: 5.5"/140mm

Diámetro: 3mm

Plano, redondo, semicircular, cuadrado, triángulo, cuchillo

Con manija de dos colores

Embalado en doble blister

CAJA

MADRE: 72

HIJA: 12

HERRAMIENTAS MANUALES / SET LIMAS 5 PCS INDUSTRIAL

HKTFS0508

200mm(8") 5Pcs File Set

- Flat
- Triangle
- Half round
- Round
- Square



ESPECIFICACIONES

Longitud: 8"/200 mm

Material: Acero T12

Lima de acero plana, Lima de acero semicircular, Lima de acero redonda, Lima de acero triangular, Lima de acero cuadrada

Embalado en doble blister

CAJA

MADRE: 10

HIJA: 5

HERRAMIENTAS MANUALES / FORMON 6MM

HWC0806



ESPECIFICACIONES

Ancho: 6 mm (1/4")

Longitud: 140 mm

Cinzel para madera

Cr-V

Embalado en doble blister

CAJA

MADRE: 50

HIJA: 10

HERRAMIENTAS MANUALES / FORMON 9MM

HWC0809



ESPECIFICACIONES

Ancho: 9 mm (3/8")

Longitud: 140 mm

Cinzel para madera

Cr-V

Embalado en doble blister

CAJA

MADRE: 50

HIJA: 10

HERRAMIENTAS MANUALES / FORMON 12MM

HWC0812



ESPECIFICACIONES

Ancho: 12 mm (1/2")

Longitud: 140 mm

Cinzel para madera

Cr-V

Embalado en doble blister

CAJA

MADRE: 50

HIJA: 10

HERRAMIENTAS MANUALES / FORMON 14MM

HWC0814



ESPECIFICACIONES

Ancho:	14 mm (9/16 ")
Longitud:	140 mm
Cinzel para madera	
Cr-V	
Embalado en doble blister	

CAJA

MADRE: 50

HIJA: 10

HERRAMIENTAS MANUALES / FORMON 16MM

HWC0816



ESPECIFICACIONES

Ancho:	16 mm (5/8 ")
Longitud:	140 mm
Cinzel para madera	
Cr-V	
Embalado en doble blister	

CAJA

MADRE: 50

HIJA: 10

HERRAMIENTAS MANUALES / FORMON 19MM

HWC0819



ESPECIFICACIONES

Ancho:	19 mm (3/4 ")
Longitud:	140 mm
Cinzel para madera	
Cr-V	
Embalado en doble blister	

CAJA

MADRE: 50

HIJA: 10

HERRAMIENTAS MANUALES / FORMON 22MM

HWC0822



ESPECIFICACIONES

Ancho:	22 mm (7/8 ")
Longitud:	140 mm
Cinzel para madera	
Cr-V	
Embalado en doble blister	

CAJA

MADRE: 50

HIJA: 10

HERRAMIENTAS MANUALES / FORMON 25MM

HWC0825



ESPECIFICACIONES

Ancho:	25 mm (1")
Longitud:	140 mm
Cinzel para madera	
Cr-V	
Embalado en doble blister	

CAJA

MADRE: 50

HIJA: 10

HERRAMIENTAS MANUALES / PUNTA PROFESIONAL 10"

HCC0841016



ESPECIFICACIONES

Mango de diseño único	
Tamaño de la cabeza:	4 mm
Tamaño de la manija:	16 mm
Longitud:	250 mm
Material:	45 # acero al carbono
Forjado y tratamiento térmico	
Embalado con una percha de plástico	

CAJA

MADRE: 36

HIJA: 6

HERRAMIENTAS MANUALES / PUNTA PROFESIONAL 12"

HCC0841218



ESPECIFICACIONES

Mango de diseño único	
Tamaño de la cabeza:	4 mm
Tamaño de la manija:	18 mm
Longitud:	300 mm
Material:	45 # acero al carbono
Forjado y tratamiento térmico	
Embalado con una percha de plástico	

CAJA

MADRE: 36

HIJA: 6

HERRAMIENTAS MANUALES / CINCEL PROFESIONAL 10"

HCCL082210



ESPECIFICACIONES

Mango de diseño único	
Tamaño de la cabeza:	2 2mm
Tamaño de la manija:	16 mm
Longitud:	250 mm
Material:	45 # acero al carbono
Forjado y tratamiento térmico	
Embalado con una percha de plástico	

CAJA

MADRE: 36

HIJA: 6

HERRAMIENTAS MANUALES / CINCEL PROFESIONAL 12"

HCCL082412

45#CS 25x18x300mm
1"x23/32"x12"



ESPECIFICACIONES

Mango de diseño único

Tamaño de la cabeza: 25 mm

Tamaño de la manija: 18 mm

Longitud: 300 mm

Material: 45 # acero al carbono

Forjado y tratamiento térmico

Embalado con una percha de plástico

CAJA

MADRE: 36

HIJA: 6

HERRAMIENTAS MANUALES / MARTILLO DE BOLA 16OZ INDUSTRIAL

HBPH81016

Fiberglass handle

16oz



Drop forged

ESPECIFICACIONES

Peso: 16oz / 450g

Innovada cabeza de martillo forjada

Tratamiento térmico, 45 # de acero al carbono

Mango resistente de fibra de vidrio de tres colores para un agarre cómodo

Embalado por etiqueta

CAJA

MADRE: 18

HIJA: 6

HERRAMIENTAS MANUALES / MARTILLO DE BOLA 24OZ INDUSTRIAL

HBPH88024

24oz



SUPER
SELECT

ESPECIFICACIONES

Peso: 24oz / 660g

Cabezal de martillo forjado

Tratamiento térmico, 45 # de acero al carbono

Mango estilo fibra de vidrio de diseño único

Embalado por etiqueta

CAJA

MADRE: 18

HIJA: 6

HERRAMIENTAS MANUALES / MARTILLO DE BOLA 32OZ INDUSTRIAL

HBPH88032

32oz



SUPER
SELECT

ESPECIFICACIONES

Peso: 32oz / 900g

Cabezal de martillo forjado

Tratamiento térmico, 45 # de acero al carbono

Mango estilo fibra de vidrio de diseño único

Embalado por etiqueta

CAJA

MADRE: 18

HIJA: 6

HERRAMIENTAS MANUALES / MARTILLO DE BOLA 16 OZ/450 G

HBPHS8016



ESPECIFICACIONES

Peso: 16oz / 450g
Cabeza de martillo forjada en estampa
Tratamiento térmico, 45 # de acero al carbono
Mango estilo fibra de vidrio de diseño único
Empaquetado por etiqueta

CAJA

MADRE: 18

HIJA: 6

HERRAMIENTAS MANUALES / MARTILLO DE UÑA 8 OZ

HCHS8008

HCH81008



ESPECIFICACIONES

Peso: 8oz / 220g
Función de clavo magnético
Cabeza de martillo forjada
Tratamiento térmico, 45 # de acero al carbono
Mango de fibra de vidrio de diseño único
Embalado por etiqueta

CAJA

MADRE: 36

HIJA: 6

HERRAMIENTAS MANUALES / MARTILLO DE UÑA 16 OZ

HCHS8016



ESPECIFICACIONES

Peso: 16 oz/450 g
Cabeza de martillo forjada
Tratamiento térmico, acero al carbono 45#
Mango de fibra de vidrio de diseño único
Embalado por etiqueta

CAJA

MADRE: 18

HIJA: 6

HERRAMIENTAS MANUALES / MARTILLO MULTIFUNCION INDUSTRIAL

HMFH0121



ESPECIFICACIONES

1. Martillo de garra
2. Alicates de punta plana
3. Alicates comunes
4. Corta alambres
5. Cuchillo grande
6. Sierra para madera
7. Quitaganchos
8. Destornillador Phillips
9. Lima para metal
10. Lima para madera
11. Destornillador ranurado SL5
12. Llave hexagonal

Mango de aluminio resistente
Embalado en doble blister

CAJA

MADRE: 24

HIJA: 6

HERRAMIENTAS MANUALES / MARTILLO GOMA 80Z

HRUH8208

8oz



**SUPER
SELECT**

ESPECIFICACIONES

Peso:	8oz/220g
Cabeza de martillo de goma	
Antichispa	
Caras de plástico que no dañan	
Protege la superficie de la pieza de trabajo	
Mango de fibra de vidrio de diseño único	
Embalado por etiqueta	

CAJA

MADRE: 40

HIJA: 10

HERRAMIENTAS MANUALES / MARTILLO DE GOMA 80Z

HRUH8808

8oz



ESPECIFICACIONES

Peso:	8 oz/220
Cabeza de martillo de goma	
Antichispa	
Caras de plástico que no dañan	
Protege la superficie de la pieza de trabajo	
Mango de fibra de vidrio de diseño único	
Embalado por etiqueta	

CAJA

MADRE: 40

HIJA: 10

HERRAMIENTAS MANUALES / MARTILLO DE GOMA 160Z

HRUH8816

16oz



ESPECIFICACIONES

Peso:	16oz/450g
Cabeza de martillo de goma	
Antichispa	
Caras de plástico que no dañan	
Protege la superficie de la pieza de trabajo	
Mango de fibra de vidrio de diseño único	
Embalado por etiqueta	

CAJA

MADRE: 24

HIJA: 6

HERRAMIENTAS MANUALES / COMBO 10LB 900MM

HSM01498

10LB



ESPECIFICACIONES

Peso:	10lb
Tratamiento térmico, acero al carbono 45 #	
Diseño único	
Mango de fibra de vidrio de 900 mm	
Embalado por etiqueta	

CAJA

MADRE: 4

HIJA: 1

HERRAMIENTAS MANUALES / COMBO 12LB 900MM

HSM01598

12LB



ESPECIFICACIONES

Peso:	12lb
Tratamiento térmico, acero al carbono 45 #	
Cabeza de martillo forjada	
Mango de fibra de vidrio de 900 mm	
Embalado por etiqueta	

CAJA

MADRE: 4

HIJA: 1

HERRAMIENTAS MANUALES / COMBO 2000G INDUSTRIAL

HSTH8804

HSTH82000

2000g



ESPECIFICACIONES

Peso:	2000g
Cabeza de martillo forjada	
Tratamiento térmico 45 # acero al carbono	
Mango resistente de fibra de vidrio de tres colores para un agarre cómodo	
Empaquetado por etiqueta	

CAJA

MADRE: 8

HIJA: 4

HERRAMIENTAS MANUALES / COMBO 1000G INDUSTRIAL

HSTHS81000

HSTH81000

1000g



ESPECIFICACIONES

Peso:	1000g
Cabeza de martillo forjada	
Tratamiento térmico 45 # acero al carbono	
Mango de fibra de vidrio de diseño único	
Empaquetado por etiqueta	

CAJA

MADRE: 12

HIJA: 6

HERRAMIENTAS MANUALES / HACHA 1250G

HAX02012508

1250g



ESPECIFICACIONES

Peso:	1250g
Cabeza de hacha forjada	
Tratamiento térmico, acero al carbono 45 #	
Mango de fibra de vidrio de diseño único	
Embalado por etiqueta	

CAJA

MADRE: 8

HIJA: 1

HERRAMIENTAS MANUALES / HACHA 600G

HAXS206001

Fiberglass handle

600g



ESPECIFICACIONES

Peso:	600g
Cabeza de hacha forjada	
Tratamiento térmico, acero al carbono 45#	
Mango de fibra de vidrio de diseño único	
Empaquetado por etiqueta	

CAJA

MADRE: 12

HIJA: 6

HERRAMIENTAS MANUALES / JUEGO DE MARTILLOS PARA CARROGERIA 7PCS

HBAFH0712



ESPECIFICACIONES

Mango de nogal genuino, con extremo de cincel, cabezal de martillo forjado

Incluye:

- 1 martillo de selección,
- 1 martillo de golpe,
- 1 plataforma rodante de encogimiento,
- 1 plataforma rodante de doble extremo,
- 1 plataforma rodante curva,
- 1 plataforma rodante de talón,

Tratamiento térmico, acero al carbono 45#

Cabezal de martillo forjado

Embalado por BMC

CAJA

MADRE: 2

HIJA: 1

HERRAMIENTAS MANUALES / ARCO DE SIERRA PARA MADERA 24"

HBS6101

610mm(24")



ESPECIFICACIONES

Tamaño del marco de la sierra para metales con mango: 610 mm/24"

Incluye 1 hoja de sierra.

Embalado en tarjeta de papel.

CAJA

MADRE: 24

HIJA: 6

HERRAMIENTAS MANUALES / SERRUCHO

65Mn



Código	Tamaño	Espesor	Material	C. Madre	C. Hija
HHAS08500	20"(500 mm)	0,9 mm	65 Mn	24	6
HHAS08550	22"(550 mm)	0,9 mm	65 Mn	24	6
HHAS15400	16"(400 mm)	0,9 mm	65 Mn	24	6

*Con dientes extra afilados

*Con protector dental

*Tratamiento térmico

*Embalado en tarjeta de papel

HERRAMIENTAS MANUALES / ARCO DE SIERRA INDUSTRIAL 300MM

HHF3008

300mm(12")



ESPECIFICACIONES

Tamaño: 300 mm/12"

Con 1 hoja bimetalica de 300 mm (12") 24 TPI M2+D6A (HSBB22248)

Material del mango:

Aluminio + plástico TPR Adecuado para cortar metal, plástico y madera

Marco de sierra para metales resistente

Diseño de agarre suave, fuerte y cómodo

Ángulo de hoja de sierra ajustable: 45° y 90°

Tensión ajustable de la hoja de sierra

Mecanismo de cambio de hoja de liberación rápida

Embalado en tarjeta de papel

CAJA

MADRE: 24

HIJA: 6

HERRAMIENTAS MANUALES / ARCO DE SIERRA PARA METAL 12"

HHFS3058

300mm(12")



ESPECIFICACIONES

Tamaño: 300 mm/12"

Con 1 hoja bimetálica de 300 mm (12")

24 TPI M2+D6A (HSBB22248)

Material del mango: Plástico ABS

Adecuado para cortar metal, plástico y madera

Diseño de agarre suave cómodo, fácil de usar, ligero

Embalado en tarjeta de papel

CAJA

MADRE: 36

HIJA: 6

HERRAMIENTAS MANUALES / ARCO DE SIERRA 12" PROFESIONAL

HHFS3068

300mm(12")



ESPECIFICACIONES

Tamaño: 300 mm/12"

Con 1 hoja bimetálica de 300 mm (12")

24 TPI M2+D6A (HSBB22248)

Material del mango: Plástico ABS + plástico TPR

Adecuado para cortar metal, plástico y madera

Diseño de agarre suave cómodo, fácil de usar, ligero

Embalado en tarjeta de papel

CAJA

MADRE: 24

HIJA: 6

HERRAMIENTAS MANUALES / SERRUCHO 12" CON GUIA DE CORTE

HMBS3008



ESPECIFICACIONES

Caja de ingletes de plástico con juego de sierra trasera

1 caja de ingletes de plástico:

Tamaño: 300 x 140 x 80 mm

Espesor: 20 mm

1 pieza de sierra trasera

Tamaño: 300 mm/12 pulgadas, 11TPI

Diseño único

Embalado por encogimiento

CAJA

MADRE: 12

HIJA: 6

HERRAMIENTAS MANUALES / SERRUCHO PARA GYPSUM 6"

HWBSW68

150mm(6")



ESPECIFICACIONES

Tamaño: 6 "/ 150mm

Material: Taiwan SK5

8 TPI, dientes tratamiento térmico

Dientes triples (dientes rectificadas de precisión 3 aristas)

Corte rápido y larga vida útil

Embalado por funda de color

CAJA

MADRE: 60

HIJA: 6

HERRAMIENTAS MANUALES / LLAVE DE TUBO INDUSTRIAL



Código	Tamaño	Diámetro máximo de sujeción	C. Madre	C. Hija
HPW0808	8"	27 mm	36	6
HPW0810	10"	34 mm	24	6
HPW0812	12"	42 mm	18	3
HPW0814	14"	50 mm	12	3
HPW0818	18"	60 mm	10	2
HPW0824	24"	76 mm	4	1
HPW0836	36"	85 mm	3	1
HPW0848	48"	110 mm	2	1

*Mandíbula móvil forjada con acero al carbono de alta calidad

*Material del cuerpo: hierro fundido dúctil

*Tratamiento inactivo

*Acabado y pulido en negro

*Embalado en tarjeta de papel

HERRAMIENTAS MANUALES / LLAVE DE TUBO MULTIUSO 10"

HPW1410



ESPECIFICACIONES

Tamaño: 10 "(250 mm)

Diámetro máximo de sujeción: 14-40 mm

Acabado y pulido en negro de acero al carbono

Embalado en tarjeta de papel.

CAJA

MADRE: 24

HIJA: 6

HERRAMIENTAS MANUALES / PRENSA F 80X300MM INDUSTRIAL

HFC020802



ESPECIFICACIONES

Tamaño de la abrazadera: 80x300mm

Fuerza de sujeción máxima: 270KGS

Grosor y ancho de la regla de hierro: 6X22mm

Diámetro de la rosca: 13.5mm

Embalado en tarjeta de papel

CAJA

MADRE: 20

HIJA: 1

HERRAMIENTAS MANUALES / PRENSA F 120X300MM INDUSTRIAL

HFC021201



ESPECIFICACIONES

Tamaño de la abrazadera: 120x300mm

Fuerza de sujeción máxima: 450KGS

Grosor y ancho de la regla de hierro: 8X30mm

Diámetro de la rosca: 15.3mm

Embalado en tarjeta de papel

CAJA

MADRE: 10

HIJA: 1

HERRAMIENTAS MANUALES / PRENSA F 120X400MM INDUSTRIAL

HFC021204



ESPECIFICACIONES

Tamaño de la abrazadera: 120x400mm

Fuerza de sujeción máxima: 450KGS

Grosor y ancho de la regla de hierro: 8X30mm

Diámetro de la rosca: 15.3mm

CAJA

MADRE: 6

HIJA: 1

HERRAMIENTAS MANUALES / PRENSA F 120X500MM INDUSTRIAL

HFC021202



ESPECIFICACIONES

Tamaño de la abrazadera: 120x500 mm

Fuerza de sujeción máxima: 450KGS

Grosor y ancho de la regla de hierro: 8X30mm

Diámetro de la rosca: 15.3mm

Embalado en tarjeta de papel

CAJA

MADRE: 6

HIJA: 1

HERRAMIENTAS MANUALES / PRENSA F 120X600MM INDUSTRIAL

HFC021205



ESPECIFICACIONES

Tamaño de la abrazadera: 120x600mm

Fuerza de sujeción máxima: 450KGS

Grosor y ancho de la regla de hierro: 8X30mm

Diámetro de la rosca: 15.3mm

Embalado en tarjeta de papel

CAJA

MADRE: 6

HIJA: 1

HERRAMIENTAS MANUALES / PRENSA F 140X1000MM INDUSTRIAL

HFC021404



ESPECIFICACIONES

Tamaño de la abrazadera: 140x1000

Fuerza de sujeción máxima: 550KGS

Grosor y ancho de la regla de hierro: 10X35mm

Diámetro de la rosca: 17,8mm

Embalado en tarjeta de papel

CAJA

MADRE: 6

HIJA: 1

HERRAMIENTAS MANUALES / PRENSA F 140X1200MM INDUSTRIAL

HFC021401



ESPECIFICACIONES

Tamaño de la abrazadera: 140x1200mm
Fuerza de sujeción máxima: 550KGS
Grosor y ancho de la regla de hierro: 10X35mm
Diámetro de la rosca: 17,8mm
Embalado en tarjeta de papel

CAJA

MADRE: 6

HIJA: 1

HERRAMIENTAS MANUALES / PRENSA G 4" INDUSTRIAL

HGC0104



ESPECIFICACIONES

Tamaño: 4"/100 mm
Cuerpo de hierro fundido maleable
Hilo en forma de T
Embalado en tarjeta de papel

CAJA

MADRE: 24

HIJA: 6

HERRAMIENTAS MANUALES / PRENSA G 5" INDUSTRIAL

HGC0105



ESPECIFICACIONES

Tamaño: 5"/125 mm
Cuerpo de hierro fundido maleable
Hilo en forma de T
Embalado en tarjeta de papel

CAJA

MADRE: 16

HIJA: 4

HERRAMIENTAS MANUALES / PRENSA G 6" INDUSTRIAL

HGC0106



ESPECIFICACIONES

Tamaño: 6"/150 mm
Cuerpo de hierro fundido maleable
Hilo en forma de T
Embalado en tarjeta de papel

CAJA

MADRE: 16

HIJA: 4

HERRAMIENTAS MANUALES / PRENSA DE BARRA RÁPIDA



Código	Tamaño abrazadera	Fuerza abrazadera	Grosor y ancho regla de hierro	C. Madre	C. Hija
HQBC01602	63x300 mm	60 kg	5X18 mm	12	1
HQBC01603	63x450 mm	60 kg	5X18 mm	12	1
HQBC18801	80*450 mm	135 kg	6X18 mm	12	1
HQBC24802	80x600 mm	135 kg	6X18 mm	8	1

*Embalado por etiqueta

HERRAMIENTAS MANUALES / EXPANSOR DE CAÑERIAS COBRE/ALUM 5MM A 16MM

HPFT71



ESPECIFICACIONES

Diámetro del tubo: 5 mm/6 mm/8 mm/10 mm/12 mm/14 mm/16 mm

Placa posterior de acero cromado

Estructura de acero forjado

Embalado mediante tarjeta deslizable

CAJA

MADRE: 24

HIJA: 6

HERRAMIENTAS MANUALES / REMACHADORA ACORDION

HFOR321



ESPECIFICACIONES

Tamaño: 815M M, 32"

Tamaño del remache aplicable: 3,2 MM, 4 MM, 4,8 MM, 6 MM, 6,4 MM

Embalado por caja de color

CAJA

MADRE: 8

HIJA: 1

HERRAMIENTAS MANUALES / REMACHADOR TIPO TIJERA 17"

HR171



ESPECIFICACIONES

Tamaño: 420MM, 17"

Tamaño Del Remache Aplicable: 3,2 MM, 4 MM, 4,8 MM

Material: acero + aluminio con la mano de ingco style rubber

Embalado por caja de color

CAJA

MADRE: 20

HIJA: 1

HERRAMIENTAS MANUALES / REMACHADORA DE MANO 10.5" SUPER SELECT

HRS108



ESPECIFICACIONES

Tamaño: 10.5"

Remache de aluminio aplicable

Tamaño: F2.4mm, 3.2mm, 4mm, 4.8mm

Embalado por tarjeta deslizante

CAJA

MADRE: 24

HIJA: 6

HERRAMIENTAS MANUALES / REMACHADORA DE MANO 10.5" 360 GRADOS

SHHR106



ESPECIFICACIONES

Tamaño: 10.5 "

360 grados de rotación en la cabeza

Tamaño de remache aplicable: 2.4mm, 3.2mm, 4mm, 4.8mm

Material: Acero + Aluminio

Embalado en doble blister

CAJA

MADRE: 24

HIJA: 6

HERRAMIENTAS MANUALES / JUEGO LLAVE HEXAGONAL (M) 9PCS

HHK11091



ESPECIFICACIONES

Brazo largo

9pcs material: CR-V

Tratamiento térmico y placa cromada

Tamaño: 1,5 mm, 2 mm, 2,5 mm, 3 mm, 4 mm, 5 mm, 6 mm, 8 mm, 10 mm.

Envasado en doble blister

CAJA

MADRE: 48

HIJA: 6

HERRAMIENTAS MANUALES / JUEGO LLAVE HEXAGONAL PUNTO DE BOLA (L) 9PCS

HHK12092



ESPECIFICACIONES

Brazo extra largo

Material: Cr-V

Tratamiento térmico y placa cromada.

Tamaño: 1,5 mm, 2 mm, 2,5 mm, 3 mm, 4 mm, 5 mm, 6 mm, 8 mm, 10 mm.

Envasado en doble blister

CAJA

MADRE: 48

HIJA: 6

HERRAMIENTAS MANUALES / JUEGO LLAVE TORX 9PCS (M)

HHK13091



ESPECIFICACIONES

Brazo largo

Material: Cr-V

Tamaño: T-10, T-15, T-20, T-25, T-27, T-30, T-40, T-45, T-50

Tratamiento térmico y placa de cromo

Envasado en doble blister

CAJA

MADRE: 48

HIJA: 6

HERRAMIENTAS MANUALES / JUEGO LLAVE TORX 9PCS (L)

HHK13092



ESPECIFICACIONES

Brazo extra largo

Material: Cr-V

Tamaño: T-10, T-15, T-20, T-25, T-27, T-30, T-40, T-45, T-50

Tratamiento térmico y placa cromada.

Envasado en doble blister

CAJA

MADRE: 48

HIJA: 6

HERRAMIENTAS MANUALES / JUEGO LLAVES HEX Y TORX 18PCS

HHKSET0181



ESPECIFICACIONES

Brazo extra largo

Tamaño de llave hexagonal de 9 piezas: 1,5 mm, 2,0 mm, 2,5 mm, 3,0 mm, 4 mm, 5 mm, 6 mm, 8mm, 10mm.

Tamaño de llave Torx de 9 piezas: T-10, T-15, T-20, T-25, T-27, T-30, T-40, T-45, T-50.

Material del brazo extralargo: Cr-V

Tratamiento térmico y placa cromada

Envasado en doble blister

CAJA

MADRE: 24

HIJA: 6

HERRAMIENTAS MANUALES / JUEGO LLAVE HEXAGONAL DE BOLSILLO 8PCS

HHK14081



ESPECIFICACIONES

Llave hexagonal 8pcs (bolsillo)

Tamaño: 2 mm, 2,5 mm, 3 mm, 4 mm, 5 mm, 6 mm, 7 mm, 8 mm.

Material: Cr-V

Tratamiento térmico y placa cromada.

Embalado con percha de plástico.

CAJA

MADRE: 96

HIJA: 12

HERRAMIENTAS MANUALES / JUEGO LLAVE TORX DE BOLSILLO 8PCS

HHK14083



ESPECIFICACIONES

Juego de llaves torx 8 piezas (bolsillo)

Tamaño: T9, T10, T15, T20, T25, T27, T30, T40.

Material: Cr-V

Tratamiento térmico y placa cromada.

Embalado con percha de plástico.

CAJA

MADRE: 96

HIJA: 12

HERRAMIENTAS MANUALES / JUEGO DE LLAVES HEXAGONALES CON MANGO EN T DE 8 PIEZAS

HHKT80818



ESPECIFICACIONES

Tamaño: 2X100, 2.5X100, 3X100, 4X150, 5X150, 6X150, 8X200, 10X200

Material: Cr-V, tratamiento térmico y placa cromada.

Estante exclusivo de la marca

Envasado en blíster doble

CAJA

MADRE: 10

HIJA: 2

HERRAMIENTAS MANUALES / JUEGO DE LLAVES HEXAGONALES CON PUNTA DE BOLA CON MANGO EN T DE 8 PIEZAS

HHKT80828



ESPECIFICACIONES

Tamaño: 2X100, 2.5X100, 3X100, 4X150, 5X150, 6X150, 8X200, 10X200

Material: Cr-V, tratamiento térmico y placa cromada

Estante exclusivo de la marca

Envasado en blíster doble

CAJA

MADRE: 10

HIJA: 2

HERRAMIENTAS MANUALES / JUEGO DE LLAVES TORX CON MANGO EN T DE 8 PIEZAS

HHKT80838



ESPECIFICACIONES

Tamaño: T10X100, T15X100, T20X100, T25X150, T30X150, T40X150, T45X200, T50X200

Material: Cr-V, tratamiento térmico y placa cromada

Estante exclusivo de marca

Embalado en doble blíster

CAJA

MADRE: 10

HIJA: 2

HERRAMIENTAS MANUALES / JUEGO DE DADOS 12PCS 1/2"

HKTS12122



ESPECIFICACIONES

Cromado

10 vasos: 10,11,12,13,14,15,17,19,21,24 mm

1 mango de trinquete de liberación rápida 45T de 1/2"

1 barra de extensión de 5"

Material: Acero CrV de alta calidad 50BV30

Embalado con percha de plástico.

CAJA

MADRE: 10

HIJA: 5

HERRAMIENTAS MANUALES / JUEGO DE DADOS 12 PIEZAS 1/4"

HKTS14122



ESPECIFICACIONES

Cromado

10 vasos: 1/4": 5-6-7-8-9-10-11-12-13-14mm

1 mango de trinquete de liberación rápida 45T de 1/4"

1 barra de extensión de 4" y 100 mm

Material: Acero CrV de alta calidad 50BV30

Embalado con percha de plástico.

CAJA

MADRE: 20

HIJA: 5

HERRAMIENTAS MANUALES / LLAVE BOCA-CORONA



Código	Tamaño	Longitud	C. Madre	C. Hija
HCSPA061	6mm	101 mm	360	12
HCSPA071	7mm	111 mm	360	12
HCSPA081	8mm	121 mm	360	12
HCSPA091	9mm	131 mm	360	12
HCSPA101	10mm	141 mm	360	12
HCSPA111	11mm	152 mm	300	12
HCSPA121	12mm	161 mm	300	12
HCSPA131	13mm	172 mm	240	12
HCSPA141	14mm	183 mm	240	12
HCSPA151	15mm	191 mm	180	12
HCSPA161	16mm	201 mm	180	12

*Material: Cr-V Cromado, acabado mate
*Embalado en tarjeta de papel

HERRAMIENTAS MANUALES / LLAVE BOCA-CORONA



Código	Tamaño	Longitud	C. Madre	C. Hija
HCSPA171	17mm	211 mm	120	12
HCSPA181	18mm	221 mm	120	12
HCSPA191	19mm	231 mm	120	6
HCSPA201	20mm	242 mm	120	6
HCSPA211	21mm	253 mm	90	6
HCSPA221	22mm	262 mm	90	6
HCSPA241	24mm	287 mm	60	6
HCSPA271	27mm	331 mm	60	6
HCSPA301	30mm	384 mm	30	6
HCSPA321	32mm	405 mm	30	6

*Material: Cr-V Cromado, acabado mate
*Embalado en tarjeta de papel

HERRAMIENTAS MANUALES / LLAVE MIXTA RATCHET

Cr-V



Código	Tamaño	Longitud	C. Madre	C. Hija
HCSPAR061	6mm	125 mm	120	10
HCSPAR081	8mm	140 mm	120	10
HCSPAR101	10mm	159 mm	120	10
HCSPAR111	11mm	165 mm	120	10
HCSPAR121	12mm	171 mm	120	10
HCSPAR131	13mm	178 mm	120	10
HCSPAR141	14mm	191 mm	120	10

*Material: Cr-V Cromado, acabado mate

*Embalado en tarjeta de papel

HERRAMIENTAS MANUALES / LLAVE MIXTA RATCHET

Cr-V



Código	Tamaño	Longitud	C. Madre	C. Hija
HCSPAR151	15mm	200 mm	60	10
HCSPAR161	16mm	209 mm	60	10
HCSPAR171	17mm	225 mm	60	5
HCSPAR191	19mm	245 mm	60	5
HCSPAR211	21mm	290 mm	60	5
HCSPAR241	24mm	335 mm	40	5
HCSPAR271	27mm	359 mm	30	5

*Material: Cr-V Cromado, acabado mate

*Embalado en tarjeta de papel

HERRAMIENTAS MANUALES / SET LLAVES BOCA-CORONA 12PCS 6-24MM INDUSTRIAL

HKSPA1142

12PCS/SET



6mm, 8mm, 10mm, 11mm, 12mm, 13mm, 14mm, 15mm, 17mm, 19mm, 22mm, 24mm

ESPECIFICACIONES

Tamaño: 6-24 mm mm, 8 mm, 10 mm, 11 mm, 12 mm, 13 mm, 14 mm, 15 mm, 17 mm, 19 mm, 22 mm, 24 mm

Pulido fino

Embalado en bolsa de lona

CAJA

MADRE: 8

HIJA: 1

HERRAMIENTAS MANUALES / SET LLAVES BOCA-CORONA 8PCS INDUSTRIAL

HKSPA1088

8PCS/SET



6mm, 8mm, 10mm, 12mm, 14mm, 15mm, 17mm, 19mm

ESPECIFICACIONES

Tamaño: 6-19 mm 6 mm, 8 mm, 10 mm, 12 mm, 14 mm, 15 mm, 17 mm, 19 mm

Pulido fino

Embalado con una percha de plástico

CAJA

MADRE: 10

HIJA: 5

HERRAMIENTAS MANUALES / SET LLAVES MIXTAS RACHET 8PCS INDUSTRIAL

HKSPAR1082

8PCS/SET

72T
Cr.Mo

Cr.V



8mm, 10mm, 12mm, 13mm, 14mm, 15mm, 17mm, 19mm

ESPECIFICACIONES

Ratchet Cr-Mo de alta calidad

Tamaño: 8-19 mm 8 mm, 10 mm, 12 mm, 13 mm, 14 mm, 15 mm, 17 mm, 19 mm

Pulido fino, CR- V

Embalado con una percha de plástico

CAJA

MADRE: 10

HIJA: 5

HERRAMIENTAS MANUALES / SET DE LLAVES DOBLE BOCA MULTIUSOS

HBWS09328

9-14mm+15-22mm
23-32mm



ESPECIFICACIONES

Cromado

Mango bicolor

Llave de doble boca 9-14 mm, 15-22 mm

1 llave de boca única 23-32 mm

Embalado en tarjeta deslizante

CAJA

MADRE: 20

HIJA: 5

HERRAMIENTAS MANUALES / LLAVE (INGLESA) PICO DE LORO PROFESIONAL



Código	Tamaño	Longitud	Abrazadera ajustable	C. Madre	C. Hija
HADW131062	6"	150 mm	0-19,2 mm	120	10
HADW131082	8"	200 mm	0-24 mm	36	6
HADW131102	10"	250 mm	0-30 mm	24	6
HADW131122	12"	300 mm	0-35 mm	24	6

*Embalado en tarjeta de papel

HERRAMIENTAS MANUALES / LLAVE RUEDA TIPO CRUZ 17-21-22-23MM X 1/2"

HRCW40231



ESPECIFICACIONES

Tamaño:	16 "
Con 4 piezas 1/2 "Socket:	17mm 19mm 21mm 23mm

Placa cromada y forjada en estampa

El diseño de ahorro de energía cruzada proporciona apalancamiento y tensión adicionales

Empaquetado en una bolsa de cuero.

CAJA

MADRE: 12

HIJA: 4

HERRAMIENTAS MANUALES / RACHA DE 1/4" 45T INDUSTRIAL

HRTH0814



ESPECIFICACIONES

Tamaño:	1/4 "45T
Longitud:	155 mm
Material:	CR-V + Cr-Mo

Embalado con percha de plástico.

CAJA

MADRE: 80

HIJA: 10

HERRAMIENTAS MANUALES / RACHA DE 1/2" 45T INDUSTRIAL

HRTH0812



ESPECIFICACIONES

Tamaño:	1/2 "45T
Longitud:	255 mm
Material:	CR-V + Cr-Mo

Embalado con percha de plástico.

CAJA

MADRE: 20

HIJA: 5

HERRAMIENTAS MANUALES / RACHA DE 3/8" 45T INDUSTRIAL

HRTH0838



ESPECIFICACIONES

Tamaño:	3/8 "45T
Longitud:	200 mm
Material:	CR-V + Cr-Mo

Embalado con percha de plástico.

CAJA

MADRE: 40

HIJA: 5

HERRAMIENTAS MANUALES / LLAVE DE TORQUE 1/2" CR-V

HPTW300N1



ESPECIFICACIONES

Rango de torsión:	0-300 N.m
Cuadro de mando:	1/2"
Material:	Cr-V
Tratamiento térmico	Cromado
Embalado en caja de color	

CAJA

MADRE: 20

HIJA: 1

HERRAMIENTAS MANUALES / DESTORNILLADOR PLANO INDUSTRIAL



Código	Tamaño	Diámetro	C. Madre	C. Hija
HS686038	2"	6,0 mm	144	12
HS685075	3"	5,0 mm	144	12
HS685100	4"	5,0 mm	144	12
HSDSL5100	4"	5,0 mm	144	12
HS684100	4"	4,0 mm	144	12
HS686125	5"	6,0 mm	144	12
HSDSL6125	5"	6,0 mm	144	12
HS686150	6"	6,0 mm	144	12

*Embalado con percha de plástico.

HERRAMIENTAS MANUALES / DESTORNILLADOR PLANO 3" INDUSTRIAL SUPER SELECT

HSDSSL5075



ESPECIFICACIONES

Destornillador de 1 pieza con percha de plástico de 1 pieza

Tamaño: SL5.5 * 75 mm

Material: Cr-v

Ranurado: 5,5 mm

Diámetro: 5,0 mm

Longitud: 75 mm

Embalado con percha de plástico

CAJA

MADRE: 240

HIJA: 12

HERRAMIENTAS MANUALES / DESTORNILLADOR ESTRELLA INDUSTRIAL



Código	Tamaño	Diámetro	C. Madre	C. Hija
HS68PH2038	2"	6,0 mm	144	12
HS68PH0075	3"	3,0 mm	144	12
HSDPH0075	3"	3,0 mm	144	12
HS68PH1075	3"	5,0 mm	144	12
HS68PH1100	4"	5,0 mm	144	12
HSDPH1100	4"	5,0 mm	144	12
HS68PH2125	5"	6,0 mm	144	12
HSDPH2125	5"	6,0 mm	144	12
HS68PH2150	6"	6,0 mm	144	12
HSDPH2150	6"	6,0 mm	144	12

*Embalado con percha de plástico.

HERRAMIENTAS MANUALES / DESTORNILLADOR TORX 6"

HS68T20150



ESPECIFICACIONES

Diámetro del vástago redondo:	6,0 mm
Longitud:	150 mm
Embalado con percha de plástico.	

CAJA

MADRE: 144

HIJA: 12

HERRAMIENTAS MANUALES / DESTORNILLADOR INTERCAMBIABLE 2 EN 1

AKISD0201



ESPECIFICACIONES

Tamaño del vástago:	6,35 x 160 mm, PH2 + SL6
Material:	CR-V
Con mango intercambiable de 1 pieza	
Embalado en bolsa de polietileno	

CAJA

MADRE: 144

HIJA: 12

HERRAMIENTAS MANUALES / DESTORNILLADOR INTERCAMBIABLE 6 EN 1

AKISD0608



ESPECIFICACIONES

2 piezas de punta bidireccional:	
6,35*65 mm, PH1+SL5	
8,00*75 mm, PH2+SL6	
Conector de 2 piezas:	6 mm, 8 mm
Material:	CR-V
Con mango intercambiable de 1 pieza	
Embalado en caja de color de pantalla	

CAJA

MADRE: 72

HIJA: 18

HERRAMIENTAS MANUALES / SET DESTORNILLADOR 13 PCS TIPO RACHET

AKISD1208



ESPECIFICACIONES

Incluye:	
Mango de trinquete de diseño único	
Mango plegable, trinquete de alta calidad	
Puntas de destornillador de 6,35*25mm	
Tamaño:	SL4,SL5,SL6,SL7, PH0, PH1,PH2,PH3,PZ0,PZ1,PZ2,PZ3
Material:	CR-V
Embalado por cuadro de color de visualización	

CAJA

MADRE: 48

HIJA: 12

HERRAMIENTAS MANUALES / DESTORNILLADOR INTERCAMBIABLE FLEXIBLE 10 EN 1

AKSDFL1208



ESPECIFICACIONES

Incluye:

Mango de eje Flexible

Adaptador de puntas de 4-6mm(25mm)

Puntas de destornillador de 6,35x25mm:

SL5,SL6,SL7,PH1,PH2,PH3,T10,T15,T20,T25

Embalado en doble blister

CAJA

MADRE: 48

HIJA: 12

HERRAMIENTAS MANUALES / SET DESTORNILLADORES 2PCS INDUSTRIAL

HKSD0248



ESPECIFICACIONES

Material: CR-V

1 pieza SL6.5 * 6 * 125

1 pieza PH2 * 6 * 125

Embalado con percha de plástico.

CAJA

MADRE: 30

HIJA: 10

HERRAMIENTAS MANUALES / SET DESTORNILLADORES 6 PCS INDUSTRIAL

HKSD0628



ESPECIFICACIONES

Material: CR-V

1 Uds. SL5.5*5*75

1 Uds. SL5.5*5*100

1 Uds. SL6.5*6*150

1 Uds. PH1*5*75

1 Uds. PH1*5*100

1 Uds. PH2*6*150

Embalado en percha de PP

CAJA

MADRE: 20

HIJA: 5

HERRAMIENTAS MANUALES / SET DESTORNILLADORES 10PCS INDUSTRIAL

HKSD1028



ESPECIFICACIONES

Material: CR-V

1 pieza SL3.0*3*75

1 pieza SL4.0*4*100

1 pieza SL5.5*5*125

1 pieza SL6.5*6 *150

1 pieza SL8.0*8*200

1 pieza SL6.5*6*38

1 pieza PH0 *3*60

1 pieza PH1*5*80

1 pieza PH2*6*100

1 pieza PH3*8*150

Embalado en percha de PP

CAJA

MADRE: 10

HIJA: 5

HERRAMIENTAS MANUALES / SET DE DESTORNILLADORES 18 PZAS

HKSD1828



ESPECIFICACIONES

Material: CR-V,

1 pieza SL5.5*5*75

1 pieza SL6.5*6*100

1 pieza SL8.0 *8*150

1 pieza SL6.5*6*38

1 pieza PH1*5*75

1 pieza PH2*6*100

1 pieza PH3 *8*150

1 Uds PH2*6*38

10 Uds destornillador de precisión:

SL1.5* 50 SL2*50 SL2.5*50 SL3*50 PH000*50 PH00*50 PH0*50 T6*50 T8*50 T10*50

Embalado en doble blister.

CAJA

MADRE: 10

HIJA: 5

HERRAMIENTAS MANUALES / SET DESTORNILLADORES AISLADOS 6PCS

HKISD0608



ESPECIFICACIONES

6 piezas:

SL3.0x75 SL4.0x100 SL6.5x150 PH0x60 PH1x80 PH2x100

Vástago redondo de 1000 V,

Certificación VDE+GS

Embalado en doble blister

CAJA

MADRE: 24

HIJA: 6

HERRAMIENTAS MANUALES / SET DESTORNILLADORES PRECISION 7PCS INDUSTRIAL

HKSD0718



ESPECIFICACIONES

Incluye:

SL2.0*50,SL2.5*50,SL3.0*50,PH00*50,PH0*50,T6*50, T8*50

Material:CR-V

Mango ergonómico de agarre cómodo

Embalado en caja de plástico

CAJA

MADRE: 120

HIJA: 6

HERRAMIENTAS MANUALES / SET DESTORNILLADOR Y DADOS 24PCS INDUSTRIAL

HKSD0188



ESPECIFICACIONES

Incluye:

15 Uds. Puntas de destornillador CR-V de 6,35x25MM:

SL3,SL4,SL5,SL6,PH0,PH1,PH2,PH3,PZ1,PZ2,T15,T20,H4,H5,H6

1 portapuntas de 5x100 MM con imán fuerte

Mango Llave de trinquete

1 adaptador de puntas de 4-6 mm (25 mm)

6 casquillos de 1/4": 5,6,7,8,9,10

Embalado en caja de plástico

CAJA

MADRE: 36

HIJA: 6

HERRAMIENTAS MANUALES / SET PUNTAS DESTORNILLADOR 24 PCS

HKSDB0248



ESPECIFICACIONES

Incluye:

16 puntas de destornillador de 6,35 x 25 mm:

SL3, SL4, SL5, SL6, SL6, SL7, PH1, PH2, PH2, PH3, PZ1, PZ2, T10, T15, T20, T25

7 unidades de funda de alimentación de 1/4":

5 mm, 6 mm, 7 mm, 8 mm.

Mango de trinquete de diseño único,

Embalado en doble blister

CAJA

MADRE: 24

HIJA: 6

HERRAMIENTAS MANUALES / SET DESTORNILLADOR PRECISION INMANTADO 32 PCS PARA CELU/RELOJ

HKSDB0348



32PCS/SET



ESPECIFICACIONES

Portapuntas de 4x60mm 30 Uds

Brocas de 4x28mm:

SL1.5, SL2, SL2.5, SL3, SL3.5, SL4, PH000, PH00, PH0, PH1, T4, T5, T6, T7, T8, T9, T10, T15,

T20, HO. 9, H1. 3, H1.5, H2, H2.5, H3, H4, Y2, U2.6,

Five Star0.8, Five Star1.2 Five Star0.8, Five Star1.2

Adecuado para iPhone y iPad

Empaquetado en caja de plástico

CAJA

MADRE: 120

HIJA: 10

HERRAMIENTAS MANUALES / JUEGO DE DESTORNILLADORES CON MANGO EN T DE 47 PIEZAS

HKSDB0478



47PCS/SET



ESPECIFICACIONES

Incluye:

35 puntas de destornillador de 6,35 x 25 mm:

SL3 SL4 SL5 SL6 SL7 PH0 PH1X3 PH2X5 PH3X3 PZ0 PZ1 PZ2X2 PZ3X2 T10 T15

T20 T25 T27 T30 T40 H2 H3 H4 H5 H6

9 piezas de enchufe de 1/4 x 20,5 mm:

4 5 6 7 8 9 10 11 12mm

1 Uds. Adaptador

1 Uds. Portapuntas de 6,3x139mm

1 Uds. Mango de trinquete

Embalado en caja de plástico

CAJA

MADRE: 24

HIJA: 6

HERRAMIENTAS MANUALES / JUEGO DE HERRAMIENTAS MANUALES 9PCS

HKTH10809



9PCS/SET



ESPECIFICACIONES

El juego de herramientas manuales de 9 piezas incluye:

1 cinta métrica de acero de 3 x 16 mm

1 destornillador Phillips PH1 PH1x100 mm

1 destornillador ranurado SL5.5 de 5,5 x 100 mm

1 llave ajustable de 8"

1 alicata de punta larga de 6"

1 alicata combinado de 7"

1 pieza Cuchillo de hoja a presión

1 pieza Destornillador de 190 mm

1 mini martillo de garra de 8 oz

Embalado en una bolsa de lona

CAJA

MADRE: 10

HIJA: 1

HERRAMIENTAS MANUALES / SET DE HERRAMIENTAS MANUALES 29 PCS

HKTV01H291



ESPECIFICACIONES

El juego de herramientas de 29 piezas incluye:

- 1 pieza de alicates combinados de 7"
- 1 pieza de alicates de corte diagonal de 6"
- 1 pieza de llave ajustable de 8"
- 1 pieza de lápiz de prueba (voltaje de prueba: 100-500 VCA)
- 1 pieza de cinta métrica de acero 3M
- 1 pieza de cuchillo de hoja a presión
- 1 pieza de tijeras de 5,5"
- 1 pieza de vástago magnético de 1/4"
- 20 piezas de puntas de destornillador de 1/4"
- SL3,SL4 ,SL5,SL6,PH0,PH1,PH2,PH3,PZ0,PZ1,PZ2,PZ3
- T10,T15,T20 ,T30,H3,H4,H5,H6
- 1 Uds burbuja de espíritu

Embalado en caja de plástico apilable

CAJA

MADRE: 10

HIJA: 5

HERRAMIENTAS MANUALES / JUEGO DE PORTA HERRAMIENTAS 5PCS

COS23090

5PCS/SET



ESPECIFICACIONES

- 1 mochila de herramientas HBP01028
 - 1 bolsa de herramientas de 16" HTBG281628
 - 1 bolsa de herramientas de 35 x 32 cm de largo HTBP010128
 - 1 funda para taladro de 29 x 19 cm de largo HTBP030128
 - 1 chaleco para herramientas HTVT09028
 - Material: Poliéster Oxford 1680D
- Embalado en caja de color null

CAJA

MADRE: 6

HIJA: 1

HERRAMIENTAS MANUALES / MALETA PARA HERRAMIENTAS DE 20" CON RUEDAS

HRRTB2015

20"



ESPECIFICACIONES

- Tamaño: 20"
- Material: poliéster 1680D
- Carga máxima: 20 kg
- Con asa telescópica con ruedas
- Tamaño (largo x ancho x alto): 45 x 28 x 36 cm
- Con 5 bolsillos externos y múltiples internos
- Con 1 colgador para cinta métrica
- Marco rígido para fácil apertura y acceso
- Embalado en tarjeta de papel

CAJA

MADRE: 2

HIJA: 1

HERRAMIENTAS MANUALES / MOCHILA PORTA HERRAMIENTAS

HBP01028

380x170x460mm
15"x7"x18"
4 kg



ESPECIFICACIONES

- Tamaño: L38* W17*H46cm
- Material: Poliéster Oxford 1680D
- Carga máxima: 8 kg
- Marco rígido para fácil apertura y acceso
- Bolsillos internos externos para capacidad de almacenamiento adicional
- Embalado en tarjeta de papel

CAJA

MADRE: 8

HIJA: 1

HTCS15591



Caja de herramientas de 59 piezas

Incluye:

Llave combinada de 12 piezas: 8-10-11-12-13-14-15-16-17-18-19-22MM

Destornillador de 8 piezas: SL3X75MM, 4x100MM, 5x125MM, 6x100MM, 8x200MM; PH1X80MM, PH2X100MM, PH3X200MM

Dado hexagonal de 18 piezas 1/2 " : 8-10-12-13-14-15-16-17-18-19-20-21-22-23-24-27-30-32MM

1 llave de trinquete de 1/2 " , 45 dientes

Barra de extensión de 2 piezas 1/2 " : 125 mm (5"), 250 mm (10 ")

2Pcs Toma de bujía 1/2 "Dr.16MM y 21MM

Junta universal Dr. 1Pcs 1/2 "

Mango Dr.Flex 1Pcs 1/2 " , 375MM

Alicates combinados de 1 pieza 8 "

Alicates de punta larga de 1 pieza de 6 "

Alicates de corte diagonal de 1 pieza 7 "

1 llave ajustable de 10 "

1 llave de bloqueo de mandíbula curva de 10 "

Llave hexagonal de 9 piezas 1.5-2-2.5-3-4-5-6-8-10MM

Empacado por caja de metal

CAJA

MADRE: 1

HIJA: 1

HERRAMIENTAS MANUALES / JUEGO DE 3 CAJAS DE HERRAMIENTAS DE PLASTICO 14"-17"-20"

PBXK0301



Juego de cajas de herramientas de plástico de 3 piezas: 14 " + 17 " + 20 "

Tamaño de 14 " : 356 mm (14 ") * 168 mm (6.6 ") * 160 mm (6.3 ")

Tamaño de 17 " : 436 mm (17 ") * 220 mm (8.7 ") * 205 mm (8 ")

Tamaño de 20 " : 508 mm (20 ") * 296 mm (11.7 ") * 261 mm (10.3 ")

Hebilla de plástico PP

Material: PP

Mango de alta resistencia

Cubierta superior con tres zonas de almacenamiento

Cubierta superior con función de escala

Contiene una bandeja de plástico de 1 pieza

Envasado por etiqueta

CAJA

MADRE: 4

HIJA: 1

HTB02



ESPECIFICACIONES

Tamaño:	495x200x290mm
3 capas	
Espesor del acero:	0.6 - 0.8mm
Embalado por etiqueta	

CAJA	MADRE: 1	HIJA: 1
-------------	-----------------	----------------

HTCS220971



Especificaciones de la caja:

- Tamaño total: 520 * 218 * 243 mm
- Espesor del gabinete: 0.8 mm
- Espesor del cajón: 0,6 mm
- Con 1 pieza 506 * 215 * 63 mm Área de tray superior
- Con 2 cajones de 449 * 196 * 54 mm



- Llave de trinquete de 1 pieza: 1/2 "
- Dado de 18 piezas 1/2 "DR: 10-11-12-13-14-15-16-17-18-19-20-21-22-23-24-27-30-32mm
- Junta universal 1Pcs 1/2 "
- Barra de extensión de 1 pieza: 1/2 "Dr x 125 mm
- 1 barra en T deslizante de 1/2 "x 250 mm
- 2 piezas de enchufe para bujía: 1/2 "Dr 16 mm y 21 mm
- Llave de trinquete de 1 pieza: 1/4 "
- 13Pzs Vaso de 1/4 "4-4.5-5-5.5-6-7-8-9-10-11-12-13-14
- Junta universal 1Pcs 1/4 "
- Barra de extensión de 1 pieza: 1/4 "Dr x 100 mm
- Mango giratorio de 1 pieza: 1/4 "x150 mm
- Soporte de puntas de destornillador 1Pcs
- 20 piezas: Hexagonal: 3-4-5-6 mm Estrella: T10-T15-T20-T30 SL: 3-4-5-6 mm, PH0-PH1-PH2-PH3, PZ0-PZ1-PZ2-PZ3
- Llave hexagonal de 9 piezas: 1.5-2-2.5-3-4-5-6-8-10



- Destornillador de 7 piezas:
SL3 * 75, SL5.5 * 100, SL6.5 * 100, SL8 * 150, PH0 * 75, PH1 * 100, PH2 * 150
- Llave combinada de 11 piezas:
6-7-8-9-10-11-12-13-14-15-17



- Alicates de bomba de agua de 1 pieza de 10 "
- Alicates combinados de 1 pieza de 6 "
- Alicates de punta larga de 1 pieza de 6 "
- Alicates de corte diagonal de 1 pieza de 6 "
- 1 Uds cuchillo utilitario
- 1 llave ajustable de 10 "
- Cinta métrica de acero 1Pcs 3Mx16mm
- Envasado en Blister + caja de cartón

HTCS273281



Juego de cofre de herramientas de 328 piezas

Parte del cofre:

Con cajones de 7 piezas

Tamaño total: 65x465x812 mm

Tamaño total con ruedas: 765x465x976 mm

Tamaño de las ruedas: 5" x 2"

Grosor del gabinete: 0,8-1,0 mm

Grosor del cajón: 0,7 mm

Con cajón de 5 piezas de 536x410x74,5 mm

Con 2 cajones de 536x410x153,5 mm 5 ganchos de hierro (para colgar herramientas)

Embalado en espuma EVA + caja de cartón + paleta Pieza de herramientas: 1 llave de trinquete: 1/4" 13 llaves de

vaso de 1/4" 4-4.5-5-5.5-6-7 -8-9-10-11- 12-13-14 24 puntas de 1/4" x 32(L) Enchufe: Hex: 3-4-5-6-7-8-10 mm

Estrella: T8-T10-T15- T20-T25-T27-T30-T40 SL:4-5,5- 7mm,PH1,PH2,PH3,PZ1,PZ2,PZ3.8 Uds. 1/4 "DR 50mm(L)

enchufe profundo: 6-7-8-9- 10-11-12-13 mm 6 piezas de casquillo de estrella de 1/4": E4-E5-E6-E7-E8-E10 2 piezas

de barra de extensión: 1/4" Dr. x 50 mm, 1/4 "Dr. x 100 mm 1 mango giratorio: 1/4" x 150 mm 1 barra flexible de

extensión: 1/4 "x 150 mm 1 junta universal de 1/4" 1 barra deslizante en "T": 1/4"x 114 mm 1 adaptador de tres

vías de 1/4 pulgadas: 3/8 pulgadas (F) x 1/4 pulgadas (M) 1 portabrocas: 1/4 pulgadas x 6,35 mm 40 puntas de

6,35 x 25 mm (L): T5-T6-T7 -T8-T9- T10-T15-T20-T25-T30-PH1-PH2-PH2-PH3-PH4-PZ1-PZ2-PZ2-PZ3-PZ4 -

SL3-SL3-SL4-SL4-SL5-SL5-SL6 -SL6.5-SL7-SL7-H2-H3-H3-H4-H4-H5-

H5-H6-H7-H7 1 Uds. Vástago magnético: 6,35mm * 100mm 1 Uds. Llave de trinquete: 1/2" 1 Uds. 1/2"Universal

junta 19 piezas 1/2" DR enchufe: 8-10-11-12-13-14-15-16-17-18-19-20-21-22-23-24-27-

30-32 mm 4 piezas 1/2" DR 77 mm (L) Vaso profundo: 14-15-17-19

mm 5 piezas 1/2" Vaso estrella: E10 12 14 16 20 2 piezas Bujía: 1/2 "Dr.16 mm -21 mm 1 pieza 1/2" * 250 mm

Barra en T deslizante Barra de extensión de 2 piezas: 1/2"Dr. x 100 mm, 1/2"Dr. x 250mm 3 uds. Conector de

brocas de 1/2 "x 58mm(L): T55,T60,T70 1 Uds."

CAJA

MADRE: 1

HIJA: 1

HERRAMIENTAS MANUALES / JUEGO DE DADOS 45PCS 1/4" INCCO

HKTS14451

45PCS Juego de llaves de vaso de 1/4 "

Incluye:

1 llave de trinquete de 1/4 ", 45 dientes

13 piezas 1/4 "Dr dado: 4-4.5-5-5.5-6-7-8-9-10-11-12-13-14mm

Junta universal Dr. 1Pcs 1/4 "

Barra de extensión Dr de 2 piezas 1/4 ": 50 mm y 100 mm

Mango giratorio de 1 pieza 1/4 " * 150 mm

20 piezas de puntas de destornillador: PH1-PH2-PH3-PZ1-PZ2-PZ3-SL4-SL5-SL6-H1.5-H2-H3-H4-H5-H6-T10-T15-T20-T25-T30

Soporte para puntas de destornillador 1Pcs

1 barra de extensión flexible de 1/4 " * 150 mm

1 barra en T deslizante de 1/4 " * 114 mm

Llave hexagonal de 4 piezas: 1.5-2.0-2.5-3.0mm

Material: CR-V (50BV30), tratado térmicamente

Empacado por BMC



CAJA

MADRE: 6

HIJA: 1

HERRAMIENTAS MANUALES / JUEGO DE DADOS 46PCS 1/4"

HKTS14462

45PCS Juego de llaves de vaso de 1/4 "

Incluye:

1 llave de trinquete de 1/4 ", 45 dientes

13 piezas 1/4 "Dr dado: 4-4.5-5-5.5-6-7-8-9-10-11-12-13-14mm

Junta universal Dr. 1Pcs 1/4 "

Barra de extensión Dr de 2 piezas 1/4 ": 50 mm y 100 mm

Mango giratorio de 1 pieza 1/4 " * 150 mm

20 piezas de puntas de destornillador: PH1-PH2-PH3-PZ1-PZ2-PZ3-SL4-SL5-SL6-H1.5-H2-H3-H4-H5-H6-T10-T15-T20-T25-T30

Soporte para puntas de destornillador 1Pcs

1 barra de extensión flexible de 1/4 " * 150 mm

1 barra en T deslizante de 1/4 " * 114 mm

Llave hexagonal de 4 piezas: 1.5-2.0-2.5-3.0mm

Material: CR-V (50BV30), tratado térmicamente

Empacado por BMC



CAJA

MADRE: 6

HIJA: 1

HERRAMIENTAS MANUALES / JUEGO DE DADOS 24PCS 1/2" INCCO

HKTS0243

24 piezas Juego de llaves de vaso 1/2 "

Incluye:

18pcs 1/2 "CRV DR. Vasos: 10,11,12,13,14,15,16,17,18,19,20,21,22,23,24,27,30,32

2pcs 1/2 "DR. Barra de extensión

1 barra en T deslizante DR de 1/2 "

1pcs 1/2 "DR. Junta universal

1 manija DR. Speeder de 1/2 "

1pcs 1/2 "DR. Mango de trinquete rápido

Empacado por caja de metal



CAJA

MADRE: 4

HIJA: 1

HERRAMIENTAS MANUALES / JUEGO DE DADOS 25PCS 1/2" INCCO

HKTS12251

Juego de cubos de 25 piezas de 1/2"

Incluye:

1 llave de trinquete Dr de 1/2 ", 45T

18Pcs 1/2 "Dr Socket: 10-11-12-13-14-15-16-17-18-19-20-21-22-23-24-27-30-32mm

1Pcs 1/2 "Dr Junta Universal

Barra de extensión Dr de 2 piezas de 1/2 ": 125 mm y 250 mm

Dado de bujía de 2 piezas: 16 mm y 21 mm

1 pieza de barra en T deslizante de 1/2 "*" 250 mm

Material: 50BV30

Tratamiento térmico

Embalado por BMC



CAJA

MADRE: 4

HIJA: 1

HERRAMIENTAS MANUALES / JUEGO DE DADOS 44PCS 1/2"-1/4" INCCO

HKTS42441

Juego de Dados de 44 piezas de 1/4 " + 1/2"

Incluye:

1Pcs 1/4 "Dr Llave de trinquete, 45T

13Pcs 1/4 "Dr Socket: 4-4.5-5-5.5-6-7-8-9-10-11-12-13-14mm

1 pieza de junta universal Dr de 1/4 "

2 piezas de barra de extensión Dr de 1/4 ": 50 mm y 100 mm

1 pieza de barra en T deslizante de 1/4 "*" 114 mm

1 barra de extensión flexible de 1/4 "*" 150 mm

1 llave de trinquete Dr de 1/2 ", 45T

18Pcs 1/2 "Dr Socket: 8-10-12-13-14-15-16-17-18-19-20-21-22-23-24-27-30-32mm

1Pcs 1/2 "Dr Junta Universal

Barra de extensión Dr de 2 piezas de 1/2 ": 125 mm y 250 mm

1 pieza de barra en T deslizante de 1/2 "*" 250 mm

Dado de bujía de 2 piezas: 16 mm y 21 mm

Material: 50BV30

Tratamiento térmico

Embalado por BMC



CAJA

MADRE: 4

HIJA: 1

HERRAMIENTAS MANUALES / JUEGO DE DADOS 94PCS 1/4" A 1/2" INCCO

HKTS42941

94Pcs Juego de llaves de vaso de 1/4 "+1/2"

Incluye:

Dado de 18 piezas 1/2 "DR: 10-11-12-13-14-15-16-17-18-19-20-21-22-23-24-27-30-32mm

4Pzs 1/2 "DR 77mm (L) Vaso profundo: 14-15-17-19mm

13 piezas 1/4 "DR hembra: 4-4.5-5-5.5-6-7-8-9-10-11-12-13-14mm

8Pzs 1/4 "DR 50mm (L) Vaso profundo: 6-7-8-9-10-11-12-13mm

Llave de trinquete de 2 piezas: 1/4 "y 1/2" Dr 45T

17 piezas 1/4 "x 32 (L) bits Zócalo: Hexagonal: 3-4-5-6 mm

Estrella: T8-T10-T15-T20-T25-T30 SL: 4-5.5-7 mm, PH1, PH2, PZ1, PZ2

15 piezas 5/16 "x 30 mm (L) bits, hexagonales: 8-10-12-14 mm, SL: 8-10-12 mm, PZ3-PZ4, PH3-PH4, T40-45-50-55

Extensión flexible de 1 pieza: 1/4 "x 150 mm

2 piezas de enchufe de bujía: 1/2 "Dr.16mm -21mm

Barra de extensión de 4 piezas: 1/2 "Dr. X 125 mm, 1/2"

Dr. x 250 mm, 1/4 "de profundidad x 50 mm, 1/4" de profundidad x 100 mm

2 piezas de junta universal 1/4 "y 1/2" Dr

1Pcs 1/2 "Pareja: 1/2" x 5/16 "

Barra deslizante en "T" de 1 pieza: 1/4 "

Mango giratorio de 1 pieza: 1/4 "

Llave hexagonal de 3 piezas: 1,5-2-2,5 mm

1Pcs 1/4 "bit ADA: 1/4" * 25 mm (L)

Adaptador de tres vías de 1 pieza: 3/8 "(F) X1 / 2" (M)

Empacado por BMC



CAJA

MADRE: 2

HIJA: 1

HERRAMIENTAS MANUALES / CAJA DE HERRAMIENTAS 100 PCS

HKTHP21001

Juego de herramientas de 100 piezas

Incluye:

1 Llave de trinquete de 1/2", 45T

18Pcs 1/2" hexagonal Socket: 10-11-12-13-14-15-16-17-18-19-20-21-22-23-24-27-30-32MM

2 Piezas 1/2" Alargadera:125mm (5") / 250mm(10")

1 Pcs 1/2" Dr. Junta universal

2 Piezas Toma de bujía 1/2 "Dr.16MM&21MM

1 Adaptador de tres vías 1/2"*3/8

1 Llave de carraca 1/4", 45T

13 Piezas 1/4" vaso hexagonal:4-4.5-5-5.5-6-7-8-9-10-11-12-13-14

2 Alargaderas 1/4":50mm (2") / 100mm(4")

1 Pieza 1/4" barra deslizante "T"

1 Pieza 1/4" Dr. Articulación universal

8 Piezas Llave combinada:6-8-10-12-14-15-17-19MM

1 Alicata de corte diagonal de 6

1 Alicata de punta larga de 6

1 destornillador SL5.5*100

1 destornillador PH1*100

14Pcs Bit socket:T10-T15-T20-T25-T27-T30-T35-SL4-SL5.5-SL6.5-PH1-PH2-PZ1-PZ2

9 Piezas Llave hexagonal 1.5-2-2.5-3-4-5-6-8-10MM

20 piezas 1/4" Puntas de destornillador SL3,SL4,SL5, SL6,PH0,PH1,PH2,PH3,PZ0,PZ1,PZ2,PZ3,T10,T15,T20, T30,H3,H4,H5,H6 25mm

1 Soporte para puntas de destornillador

1Pieza 1/4"*150mm Mango giratorio

Embalado por BMC



CAJA

MADRE: 2

HIJA: 1

HERRAMIENTAS MANUALES / JUEGO DE HERRAMIENTAS 115 PIEZAS

UHKTHP11151

Juego de herramientas de 115 piezas

Taladro de impacto de 680 W (UID6808)

110-120V ~ 50-60Hz, mandril de llave de 13 mm

Incluye:

1 pieza de martillo de garra de 8 oz

1 pinza combinada de 7"

1 llave ajustable de 6"

1 destornillador SL5.5x100

1 destornillador PH1x100

1 Pcs 3M Cinta métrica de acero

Brocas para madera de 4 piezas 5/32" 3/16" 1/4" 5/16"

5 piezas de brocas helicoidales 5/64" 1/8" 5/32" 3/16" 15/64"

5 piezas de brocas para mampostería 5/32" 3/16" 15/64" 5/16"

25/64"

1 cuchillo de hoja a presión de 9 mm

10 piezas de puntas de destornillador SL3 / SL4 / SL5 / SL6 /

PH0 / PH1 / PH2 / PH3 / PZ0 / PZ1; 1 Pcs Porta broca magnético

1 Pcs Lápiz de prueba

1 Pcs Pvc Cinta aislante

40 Pcs Empulgueras(20pcs*ST3.5,10pcs*ST4,10pcs*ST5)

40 Pcs Plástico enchufes(20pcs*5mm,10pcs*6mm,10pcs*8mm)

Embalado por BMC + Caja de color



CAJA

MADRE: 4

HIJA: 1

HERRAMIENTAS MANUALES / SET DE HERRAMIENTAS 120 PCS INCCO

HKTHP21201

Juego de herramientas de 120 piezas

Incluye:

1 martillo de garra de 8 oz.

1 pieza de alicates combinados de 7 "

1 pinza de punta larga de 6 "

1 destornillador SL5.5 * 100

1 destornillador PH1 * 100

1 lápiz Tset (voltaje de prueba: 100-500 V CA)

1 llave ajustable de 8 "

1 pieza de cinta métrica de acero 3M

Mini marco de sierra para metales de 1 pieza

Llave hexagonal de 9 piezas 1.5-2-2.5-3-4-5-6-8-10MM

20 piezas de destornillador

Tamaño: SL3 SL4 SL5 SL6 PH0 PH1 PH2 PH3 PZ0 PZ1

PZ2 PZ3 T10 T15 T20 T30 H3 H4 H5 H6

1 pieza de cuchillo de hoja a presión

Mango de destornillador de precisión de 1 pieza de 4 mm

10 puntas de destornillador de precisión: SL1.5, SL2, SL3,

PH000, PH00, PH0, T6, T8, H1.5, H2.5

1 pieza de lima de acero semicircular 3 * 140 mm

1 tijeras de 8 "

7 piezas Manguito de alimentación de 5 mm, 6 mm, 7 mm,

8 mm, 9 mm, 10 mm, 11 mm Material: CR-V

1 pieza de vástago magnético de 1/4 "100 mm

10 piezas 4 * 30 tornillos

10 piezas 5 * 50 tornillos

10 piezas 4,2 * 19 tornillo autorroscante

10 piezas 4,2 * 38 tornillo autorroscante

Tornillo autopercorante hexagonal de 10 piezas 5.5 * 32

Tornillo autopercorante hexagonal de 10 piezas 5.5 * 50

Empacado por BMC



CAJA

MADRE: 4

HIJA: 1

HKTHP21421

Juego de herramientas combinadas de 142 piezas

Incluye:

1/2 "DR.Part :

Enchufe hexagonal de 19 piezas 1/2 " : 8-10-12-13-14-15-16-17-18-19-20-21-22-23-24-25-27-30-32MM

Enchufe de estrella de 5 piezas 1/2 " : E10 12 14 16 20

Mango Dr.Flex de 1Pz 1/2 " , 375MM

1 llave de trinquete de 1/2 " , 45 dientes

Barra de extensión de 2 piezas 1/2 " : 75 mm (3") 250 mm (10 ")

Junta universal Dr. 1Pcs 1/2 "

Adaptador de tres vías 1Pcs 1/2 "(F) * 3/8" (M)

2Pcs Toma de bujía 1/2 "Dr.16MM y 21MM

Mango de 1 pieza 1/2 "*" 10" L

DR.Part de 3/8 " :

15 piezas 3/8 "Dado de 12 puntos: 6-7-8-9-10-11-12-13-14-15-17-18-19-21-22

Llave de trinquete de 1Pcs 3/8 " , 45T

2 piezas de barra de extensión de 3/8 " : 75 mm (3") 150 mm (6 ")

1Pcs 3/8 "Dr. Junta universal

DR de 1/4 "Parte:

26 piezas 1/4 "*" 25 MM puntas de destornillador:

PH0-PH1-PH2-PH3-PZ0-PZ1-PZ2-PZ3-SL4-SL5.5-SL7

H2-H3-H4-H5-H6-H7-H8-H10 ,

T10H-T15H-T20H-T25H-T27H-T30H-T40H

Soporte de puntas 1Pcs

9 piezas de dado hexagonal de 1/4 " : 4-4.5-5-5.5-6-7-8-9-10

Enchufe de estrella de 5 piezas 1/4 " : E4 5 6 7 8

1 llave de trinquete de 1/4 " , 45 dientes

Barra de extensión de 3 piezas 1/4 " : 50 mm (2") 100 mm (4 ") 150 mm (6")

Junta universal Dr. 1Pcs 1/4 "

Adaptador de tres vías 1Pcs 3/8 "(F) * 1/4" (M)

Mango giratorio de 1 pieza 1/4 "*" 150 mm

1 barra de extensión flexible de 1/4 "*" 150 mm

Otras herramientas

Llave combinada de 17 piezas: 6-7-8-9-10-11-12-13-14-15-16-17-18-19-21-22-24

Llave de tuerca abocinada de 5 piezas: 8 * 10-10 * 12-11 * 13-12 * 14-17 * 19

Llave hexagonal de 10 piezas: 2.5-3-4-5-6-7-8-10-12-14MM

1 martillo de maquinista de 300g

1 pieza de alicates combinados de 7 "

1 llave de bloqueo de mandíbula curva de 10 "

Destornillador ranurado S2 de 2 piezas: SL6.5 * 100 SL6.5 * 150

Destornillador Phillips S2 de 2 piezas: PH2 * 100 PH2 * 150

Destornillador rechoncho de 2 piezas: PH2 * 38 SL6.5 * 38

Empacado por BMC

**CAJA****MADRE: 1****HIJA: 1**

UHKTHP11651

Incluye:

1 taladro de impacto inalámbrico de 20 V (UCIDLI20035)

1 paquete de baterías de 2,0 Ah (FBLI20011)

1 cargador (UFCLI2001)

Voltios de carga: 110V-120V~50/60Hz

Tasa de impacto máxima: 22500 bpm

1 martillo de garra de 8 oz.

1 destornillador SL5.5x100.

1 destornillador PH1x100.

1 alicates combinados de 7 pulgadas.

1 alicates de punta larga de 6.0 in.

1 llave ajustable de 8.0 in.

1 lápiz de prueba.

1 cinta métrica de acero de 3 m.

1 cuchillo de hoja a presión.

1 Uds. Vástago magnético de 1/4 "" 100mm

1 mango de destornillador de precisión de 4 mm.

10 puntas de destornillador de precisión: SL1.5,SL2,SL3,PH000,PH00,PH0,T6,T8,H1.5,H2.5

1 tijeras de electricista de 5,5 pulgadas.

1 mini marco de sierra para metales.

8 llaves hexagonales: 1,5, 2, 2,5, 3,4, 5, 5,5, 6 mm.

5 brocas para mampostería de 5/32", 3/16", 15/64", 5/16", 25/64".

5 brocas helicoidales de 5/64", 1/8", 5/32", 3/16", 15/64".

4 brocas para madera de 5/32", 3/16", 1/4", 5/16".

20 puntas de destornillador SL3,SL4,SL5,SL6,PH0,PH1,PH2,PH3,PZ0,PZ1,PZ2,PZ3,T10,T15,T20,T30,H3,H4,H5,H6

10 puntas de destornillador de 2 pulgadas: SL4,SL5,SL6,PH1,PH2,PH3,T10,T15,T20,T30.

Funda eléctrica de 7 piezas (Cr-V): 3/16", 1/4", 9/32", 5/16", 11/32", 3/8", 7/16". "

1 soporte magnético para puntas.

40 tornillos (22 piezas * ST3.5, 10 piezas * ST4, 8 piezas * ST5)

40 tapones de plástico (22 x 5 mm, 10 x 6 mm, 8 x 8 mm).

Embalado en estuche de transporte"

**CAJA****MADRE: 4****HIJA: 1**







HERRAMIENTAS DE MEDICIÓN



ferre
PLUS

ingco

www.agroplusec.com



www.agroplusec.com

HERRAMIENTAS DE MEDICIÓN / FLEXÓMETRO 3 METROS PROFESIONAL

HSMT26316

3m x 16mm

HSMT39316



Impresión a doble cara



ESPECIFICACIONES

Largo y ancho: 3m x 16mm

Métrico y en pulgadas

Un botón

Diseño único

Con cubierta de material ABS puro

Embalado con una percha de plástico

CAJA

MADRE: 60

HIJA: 12

HERRAMIENTAS DE MEDICIÓN / FLEXÓMETRO 5 METROS PROFESIONAL

HSMT26519

5m x 19mm

HSMT39519



Impresión a doble cara



ESPECIFICACIONES

Largo y ancho: 5m x 19mm

Métrico y en pulgadas

Un botón

Diseño único

Con cubierta de material ABS puro

Embalado con una percha de plástico

CAJA

MADRE: 60

HIJA: 12

HERRAMIENTAS DE MEDICIÓN / FLEXÓMETRO 3 METROS INDUSTRIAL

HSMT08316

3m x 16mm

INDUSTRIAL

Botón doble
Función de autobloqueo
Cuchilla de marcado continuo



Impresión a doble cara



ESPECIFICACIONES

Largo y ancho: 3m x 16mm

Función de autobloqueo

Con botón doble métrico y en pulgadas

Diseño único

Embalado por percha de plástico

CAJA

MADRE: 60

HIJA: 12

HERRAMIENTAS DE MEDICIÓN / FLEXÓMETRO 5 METROS INDUSTRIAL

HSMT08519

5m x 19mm

INDUSTRIAL

Botón doble
Función de autobloqueo
Cuchilla de marcado continuo



Impresión a doble cara



ESPECIFICACIONES

Largo y ancho: 5m x 19mm

Función de autobloqueo

Con botón doble métrico y en pulgadas

Diseño único

Embalado con percha de plástico.

CAJA

MADRE: 60

HIJA: 12

HERRAMIENTAS DE MEDICIÓN / FLEXÓMETRO 8 METROS INDUSTRIAL

HSMT08825

8mx25mm

INDUSTRIAL

Botón doble
Función de autobloqueo
Cuchilla de marcado continuo



ESPECIFICACIONES

Largo y ancho: 8mx25mm
Función de autobloqueo
Con botón doble métrico y en pulgadas
Diseño único
Embalado por percha de plástico

CAJA

MADRE: 48

HIJA: 12

HERRAMIENTAS DE MEDICIÓN / CINTA MÉTRICA 20M FIBRA VIDRIO INDUSTRIAL

HFMT8320

20mx12.5mm



ESPECIFICACIONES

Relación de engranajes 3: 1 para un rebobinado rápido
Longitud y ancho: 20 x 12,5 mm
Con sistema métrico y pulgadas
Engranaje retráctil de material puro
Con cubierta de goma
Mango integrado bueno para usar y almacenar cómodamente
Embalado en caja de color

CAJA

MADRE: 40

HIJA: 10

HERRAMIENTAS DE MEDICIÓN / CINTA MÉTRICA 30MX12.5MM FIBRA DE VIDRIO

HFMT8330

30mx12.5mm



ESPECIFICACIONES

Relación de engranajes 3: 1 para un rebobinado rápido
Longitud y ancho: 30 x 12,5 mm
Con sistema métrico y pulgadas
Engranaje retráctil de material puro
Con cubierta de goma
Mango integrado bueno para usar y almacenar cómodamente
Empaquetado por caja de color

CAJA

MADRE: 40

HIJA: 10

HERRAMIENTAS DE MEDICIÓN / CINTA METRICA 50MX12.5MM FIBRA DE VIDRIO SUPER SELECT

HFMT8350

50mx12.5mm



ESPECIFICACIONES

Relación de engranajes 3: 1 para un rebobinado rápido
Largo y ancho: 50mx12.5mm
Con métrica y pulgada
Material puro que retrae el engranaje
Con cubierta de goma
Mango integrado bueno para usar y guardar cómodamente
Mango ergonómico
Empaquetado por caja de color

CAJA

MADRE: 20

HIJA: 10

HERRAMIENTAS DE MEDICIÓN / PINZA AMPERIMÉTRICA DIGITAL 6000 CUENTAS

DCM6003

AC 600A



ESPECIFICACIONES

Pantalla de retención de datos:	LCD de 6000 cuentas con retroiluminación de doble color
Corriente CA:	4A/40A/400A/600A
Voltaje CA:	4V/40V/400V/600V
Voltaje CC:	400mV/4V/40V/400V/600V
Resistencia:	400Ω / 4kΩ/40kΩ / 400kΩ/4MΩ/40MΩ
Capacitancia:	4nf/40nf/400nf/4μF/40μF/400μF/4mf
Detección de voltaje sin contacto	
Prueba de diodo	
Retención de datos	
Apagado automático	
Con función de retroiluminación	
Con función de luz de flash	
Con función de indicación de batería baja	
Con 2 pilas AAA LR03	
Embalado en caja de color	

CAJA

MADRE: 20

HIJA: 5

HERRAMIENTAS DE MEDICIÓN / MULTÍMETRO DIGITAL

DM2002

CAT III 600V



ESPECIFICACIONES

Pantalla LCD de 2000 cuentas	
Voltaje CC	200 mV/2 V/20 V/200 V/600 V
Voltaje CA:	20 V/200 V/600 V
Corriente CC	20 mA/200 mA/10 A
Resistencia:	200 Ω/2 kΩ/20 kΩ/ 200 kΩ/2 MΩ/20 MΩ
Con función de indicación de batería inferior	
Con 2 pilas AAA R03	
Embalado en caja de color	

CAJA

MADRE: 40

HIJA: 10

HERRAMIENTAS DE MEDICIÓN / MULTÍMETRO DIGITAL 6000 CUENTAS

DM7502

CAT III 1000V CAT IV 600V



ESPECIFICACIONES

Multímetro digital RMS verdadero de 6000 recuentos	
Detección de voltaje sin contacto	
Línea viva o neutra/Línea distinguida	
Voltaje CC:	600 mV/6 V/60 V/600 V/1000 V ±(0,5% +3)
Voltaje de CA:	6V/60V ±(0,8%+3) 600V /750V±(1,0%+10)
Corriente CC:	60μA / 60mA / 600mA ± (0.8% + 3) 10A ± (1.2% +3)
Corriente CA:	60mA/600mA ±(1.0%+3) 10A ±(1.5% +3)
Resistencia:	600Ω/6kΩ/60kΩ/600kΩ/6MΩ ±(0.8% +3) 60MΩ±(1.0%+30)
Capacitancia:	10nf ±(4.0%+30) 100nf /1000nf/10μF 100μF/1000μF ±(4.0%+3) 10mf/100mf ±5.0%+3)
Frecuencia:	10Hz/100Hz/1000Hz/10KHz/100KHz/ 1000KHz/10MHz±(1.0%+3)
Ciclo de trabajo:	1% ~ 95% ± (2.0% +3)
Prueba de diodo	Máx./Mín. y retención de datos
Con función de retroiluminación	
Con función de luz de flash	
Con función de indicación de batería más baja	
Con conector de entrada	
Indicador LED	
Con 2 pilas AA LR6	
Embalado por caja de color	

CAJA

MADRE: 20

HIJA: 5

HERRAMIENTAS DE MEDICIÓN / MEDIDOR DE DISTANCIA LÁSER 60M INDUSTRIAL

HLDD0608

0.05-60m

INDUSTRIAL



ESPECIFICACIONES

Rango de medición:	0.05-60m
Precisión de medición:	± 2.0 mm
Tipo de láser:	635 nm, <1 mW, clase 2
Temperatura de funcionamiento:	-10 °C ~ + 50 °C
Función:	Distancia, área, volumen, altura
Con función de apagado	
Con bolsa de lona de 1 pieza	
Embalado en caja de color	

CAJA

MADRE: 20

HIJA: 1

HERRAMIENTAS DE MEDICIÓN / LÁSER DE LÍNEA AUTONIVELANTE

HLL156508

15m



Ranura en V e imanes

Agujero para colgar

ESPECIFICACIONES

Rango de trabajo:	0 ~ 15 m
Precisión de nivelación:	± 1.5 mm a 5 m
Precisión de línea:	± 1.5 mm a 5 m
Tiempo de nivelación:	<4s
Ángulo de autonivelación:	≤4 °
Láser de tipo:	650nm
Clase de láser II:	<, <1 mW
Con imán	
Con agujero para colgar	
Sin trípodes, combina con trípodes HLLT01152	
Con función cruzada láser	
Con función de línea horizontal	
Con función de línea vertical	
Con función de bloqueo cruzado	
Con función de ganancia láser	
Temperatura de funcionamiento:	0~+40°C
Temperatura de funcionamiento	-20~+70°C
Pilas:	AA (1.5V) * 3
Peso sin pilas:	305 g
Dimensiones:	(H × D × W) 98 × 58 × 96 mm
Embalado por caja de color	

CAJA

MADRE: 20

HIJA: 10

HERRAMIENTAS DE MEDICIÓN / LÁSER DE LÍNEA AUTONIVELANTE - LUZ ROJA

HLL306505

Rayos láser rojos

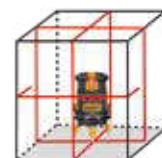

ESPECIFICACIONES

Rango de trabajo:	0 ~ 30 m
1 línea horizontal y 4 líneas verticales	
Precisión de nivelación:	± 1,0 mm a 5 m
Precisión de línea:	± 1,5 mm a 5 m
Tiempo de nivelación:	<3 s
Rango de autonivelación:	≤3 °
Tipo de láser:	Rojo
Clase de láser:	3R, <5 mW
Sin trípodes, combina con trípodes HLLT01152	
Con función de bloqueo cruzado	
Con función de ganancia láser	
Temperatura de funcionamiento:	0~+40°C
Temperatura de almacenamiento:	-20~+70°C
Pilas:	LR6 AA(1,5 V)*4
Peso sin pilas:	980 g
Embalado en caja de plástico	

CAJA

MADRE: 8

HIJA: 1

HERRAMIENTAS DE MEDICIÓN / LÁSER DE LÍNEA AUTONIVELANTE - LUZ VERDE

HLL305205

Rayos láser verde

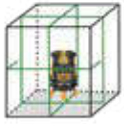

ESPECIFICACIONES

Rayos láser verdes

Rango de trabajo: 0 ~ 30 m

1 línea horizontal y 4 líneas verticales

Precisión de nivelación: $\pm 1,0$ mm a 5 m

Precisión de línea: $\pm 1,5$ mm a 5 m

Tiempo de nivelación: <3 s

Rango de autonivelación: $\leq 3^\circ$

Tipo de láser: Verde

Clase de láser: 3R, <5 mW

Sin trípodes, combina con trípodes HLLT01152

Con función de bloqueo cruzado

Con función de ganancia láser

Temperatura de funcionamiento: 0 ~ + 40°C

Temperatura de almacenamiento: -20 ~ + 70°C

Pilas: LR6 AA(1,5 V)*4

Peso sin pilas: 980 g

Embalado en caja de plástico

CAJA

MADRE: 8

HIJA: 1

HERRAMIENTAS DE MEDICIÓN / TRÍPODE PARA NIVEL LÁSER

HLLT01152

5/8" + 1/4" Hilo



ESPECIFICACIONES

Trípode de aluminio de 1,2 m con rosca de 5/8" y 1/4"

Adecuado para: HLL156508, HLL306505, HLL305205

Peso: 1,0 kg

Embalado con etiqueta

CAJA

MADRE: 9

HIJA: 1

HERRAMIENTAS DE MEDICIÓN / CALIBRADOR MANUAL 0-150MM

HVC01150

150mm(6")



ESPECIFICACIONES

Rango:	0-150mm
Lectura:	0-05mm
Material:	Acero al carbono

Con sistema métrico y en pulgadas
Embalado en caja de plástico

CAJA

MADRE: 50

HIJA: 10

HERRAMIENTAS DE MEDICIÓN / CALIBRADOR MANUAL 0-200MM

HVC01200

200mm(8")



ESPECIFICACIONES

Rango:	0-200mm
Lectura:	0-05mm
Material:	Acero al carbono

Con sistema métrico y en pulgadas
Embalado en caja de plástico

CAJA

MADRE: 30

HIJA: 10

HERRAMIENTAS DE MEDICIÓN / CALIBRADOR DIGITAL 0-200MM

HDCD28200



ESPECIFICACIONES

Rango:	0-200mm
Lectura:	0.01mm
Batería 3 V	
Conversión del sistema métrico / pulgada en cualquier posición	
Carcasa IP54	
Embalado en caja de plástico	

CAJA

MADRE: 30

HIJA: 10

HERRAMIENTAS DE MEDICIÓN / COMPROBADOR 100-500V INDUSTRIAL

HSDT1908

4x190mm



Bombilla de Neón



Voltaje de prueba
AC 100-500V

ESPECIFICACIONES

Voltaje de prueba:	CA 100-500 V
Tamaño de la ranura:	4x190 mm
Embalado con percha de plástico.	

CAJA

MADRE: 288

HIJA: 24

HERRAMIENTAS DE MEDICIÓN / COMPROBADOR VOLTAJE 12V-100V

VD10003

12V~1000V



ESPECIFICACIONES

Voltaje CA:	12 V ~ 1000 V (alta sensibilidad) 48 ~ 1000 V (baja sensibilidad)
Frecuencia:	50/60 Hz
Modo de alarma:	Alarma de sonido y luz
Luz de flash:	LED blanco
Indicación de batería baja	
Apagado automático	
Tapa de batería conmutable	
Distingue automáticamente la línea en vivo y la línea neutral	
Con 2 pilas AAA R03	
Embalado en doble blister	

CAJA

MADRE: 40

HIJA: 20

HERRAMIENTAS DE MEDICIÓN / NIVEL PROFESIONAL 30CM

HSL18030

30cm



ESPECIFICACIONES

Longitud:	30 cm
Material:	Aluminio
Espesor:	1mm
Embalado en funda de color	

CAJA

MADRE: 40

HIJA: 1

HERRAMIENTAS DE MEDICIÓN / NIVEL PROFESIONAL 40CM

HSL18040

40cm

HSL58040



ESPECIFICACIONES

Longitud:	40 cm
Material:	Aluminio
Espesor:	1mm
Embalado en manga de color	

CAJA

MADRE: 40

HIJA: 1

HERRAMIENTAS DE MEDICIÓN / NIVEL PROFESIONAL 60CM

HSL18060

60cm

HSL58060



ESPECIFICACIONES

Longitud:	60 cm
Material:	Aluminio
Espesor:	1mm
Embalado en manga de color	

CAJA

MADRE: 40

HIJA: 1

HERRAMIENTAS DE MEDICIÓN / NIVEL PROFESIONAL 80CM

HSL18080

80cm



ESPECIFICACIONES

Longitud:	80 cm
Material:	Aluminio
Espesor:	1mm
Embalado en manga de color	

CAJA

MADRE: 20

HIJA: 1

HERRAMIENTAS DE MEDICIÓN / NIVEL PROFESIONAL 100CM

HSL58100

100cm



ESPECIFICACIONES

Longitud:	100 cm
Material:	Aluminio
Espesor:	1mm
Embalado en manga de color	

CAJA

MADRE: 20

HIJA: 1

HERRAMIENTAS DE MEDICIÓN / NIVEL TORPEDO 225MM

HMSL01030

225mm



ESPECIFICACIONES

Longitud:	255cm
Material:	Aluminio y plástico
Con imán	
Con 3 viales	
Aluminio y plástico ABS	
Embalado en funda de color	

CAJA

MADRE: 100

HIJA: 10

HERRAMIENTAS DE MEDICIÓN / NIVEL TORPEDO 40CM

HSL38040M

40cm



Con Botón



ESPECIFICACIONES

Longitud:	40 cm
Viales precisos de 0,5 mm/m fresados de doble cara	
Espesor:	1,5 mm
2 imanes potentes	
Diseño de superficies planas dobles	
Embalado por funda de color	

CAJA

MADRE: 20

HIJA: 1

HERRAMIENTAS DE MEDICIÓN / NIVEL TORPEDO 60CM

HSL38060M

60cm



Con Botón



ESPECIFICACIONES

Longitud:	60 cm
Viales precisos de 0,5 mm/m fresados de doble cara	
Espesor:	1,5 mm
3 imanes potentes	
Diseño de superficies planas dobles	
Embalado por funda de color	

CAJA

MADRE: 20

HIJA: 1

HERRAMIENTAS DE MEDICIÓN / NIVEL TORPEDO 80CM

HSL38080M

80cm



Con Botón



ESPECIFICACIONES

Longitud:	80 cm
Viales precisos de 0,5 mm/m fresados de doble cara	
Espesor:	1,5 mm
4 imanes potentes	
Diseño de superficies planas dobles	
Embalado por funda de color	

CAJA

MADRE: 20

HIJA: 1

HERRAMIENTAS DE MEDICIÓN / NIVEL TORPEDO DE GOLPE 60CM INDUSTRIAL

HBSL08060

60cm



Absorción de impactos
tapas de los
extremos



Con Botón

ESPECIFICACIONES

Longitud:	60cm
Peso neto:	790g
Precisión:	0.5mm / m
Superficie inferior y frontal finamente fresadas	
Cuerpo cónico de aluminio fundido de alta resistencia	
Almohadillas y tapas de extremo de goma que absorben los golpes	
Para resistir golpes de llana y proteger la integridad del nivel	
Burbujas de alcohol horizontales y verticales	
Empaquetado en funda de color	

CAJA

MADRE: 30

HIJA: 10





ingco

www.agroplusec.com

ferre PLUS

SEGURIDAD INDUSTRIAL



www.agroplusec.com

ferre
PLUS

INGCO
www.agroplusec.com



www.agroplusec.com

SEGURIDAD INDUSTRIAL / CASCO DE SEGURIDAD AMARILLO INDUSTRIAL

HSH201



ESPECIFICACIONES

Carcasa de PE con rejillas de ventilación

Material de revestimiento: Cinta

Correa para la barbilla incluida

Color: Amarillo

Peso: 380g

Refuerzo superior tipo "V"

Suspensión de 8 puntos

Ajuste el tamaño de la cabeza mediante perilla de trinquete

CAJA

MADRE: 20

HIJA: 1

SEGURIDAD INDUSTRIAL / CASCO DE SEGURIDAD BLANCO PE INDUSTRIAL

HSH202



ESPECIFICACIONES

Carcasa de PE con rejillas de ventilación

Material de revestimiento: Cinta

Correa para la barbilla incluida

Color: Blanco

Peso: 380g

Refuerzo superior tipo "V"

Suspensión de 8 puntos

Ajuste el tamaño de la cabeza mediante perilla de trinquete

CAJA

MADRE: 20

HIJA: 1

SEGURIDAD INDUSTRIAL / FAJA ESLINGA 1,5TX6Mx25MM

HRSP262



ESPECIFICACIONES

Carga: 1,5T

Longitud: 6M

Ancho: 25 mm

Con trinquete y ganchos dobles J

Embalado por correa

CAJA

MADRE: 30

HIJA: 1

SEGURIDAD INDUSTRIAL / FAJA ESLINGA 3T-10MX50MM**HRSP3101****ESPECIFICACIONES**

Carga	3T
Longitud:	10M
Ancho:	50 mm
Con trinquete y doble gancho J	
Embalado por correa	

CAJA	MADRE: 10	HIJA: 1
-------------	------------------	----------------

SEGURIDAD INDUSTRIAL / FAJA ESLINGA 4T-10MX50MM**HRSP4101****ESPECIFICACIONES**

Carga	4T
Longitud:	10M
Ancho:	50 mm
Con trinquete y doble gancho J	
Embalado por correa	

CAJA	MADRE: 10	HIJA: 1
-------------	------------------	----------------

SEGURIDAD INDUSTRIAL / FAJA ESLINGA 5T-10MX50MM**HRSP5101****ESPECIFICACIONES**

Carga	5T
Longitud:	10M
Ancho:	50 mm
Con trinquete y doble gancho j	
Embalado por la correa	

CAJA	MADRE: 8	HIJA: 1
-------------	-----------------	----------------

SEGURIDAD INDUSTRIAL / GAFAS DE SOLDAR AUTOMÁTICA**AHM111****ESPECIFICACIONES**

Vidrios de soldadura con oscurecimiento automático	
Área de visualización:	95x31 mm
Tamaño del cartucho:	108 x 50,8 x 5 mm
Sensores:	2
Estado de luz:	3
Estado oscuro:	11
Protección UV / IR:	hasta DIN 16
ENCENDIDO / APAGADO:	Automático
Tiempo de conmutación (claro a oscuro):	<0,5 ms
TIG amperios nominales:	≥ 30 amperios
Temperatura de funcionamiento:	-5°C ~ + 55°C
Temperatura de almacenamiento:	-20°C ~ + 70°C
Fuente de alimentación:	Panel solar y Batería de litio 2xCR1220
Embalada en una bolsa de polietileno de color	

CAJA	MADRE: 40	HIJA: 10
-------------	------------------	-----------------

SEGURIDAD INDUSTRIAL / GAFA PROTECTORA TRANSP

HSG02



ESPECIFICACIONES

Tiene un marco de PVC flexible y liviano, así como un diseño único de orificio de ventilación
Las lentes de policarbonato de alto impacto tienen una alta transparencia y son cómodas de usar.
Embalado en bolsa de polietileno

CAJA

MADRE: 64

HIJA: 32

SEGURIDAD INDUSTRIAL / GAFA SEGURIDAD TRANSP

HSG04



ESPECIFICACIONES

Longitud del templo: 4 posiciones diferentes
El diseño de tipo cerco integrado brinda protección en el flanco
Embalado en doble blister

CAJA

MADRE: 48

HIJA: 12

SEGURIDAD INDUSTRIAL / GAFA SEGURIDAD OSCURA

HSG06

Din:4



ESPECIFICACIONES

Material: PC
Tono oscuro: 8
Estilo envolvente
Peso ligero, cómodo de llevar, amplio campo visual
Lentes para interiores y exteriores
Empaquetado en doble blister

CAJA

MADRE: 48

HIJA: 12

SEGURIDAD INDUSTRIAL / GAFAS PROTECTORAS OSCURAS

HSG08

Din:4



ESPECIFICACIONES

Material: PC
Tono oscuro: 4
Estilo envolvente económico
Peso ligero, cómodo de llevar, amplio campo visual
Lentes para interiores y exteriores
Empaquetado en doble blister

CAJA

MADRE: 48

HIJA: 12

HSGW01



ESPECIFICACIONES

Cuerpo de PVC flexible, diseño de ventilación indirecta.

Sombra oscura: 8

Diseño abatible con posicionamiento de bloqueo de apertura y cierre, fácil de usar

Las lentes internas son transparentes, las lentes externas adoptan vidrio inorgánico coloreado

Embalado en bolsa de polietileno

CAJA

MADRE: 40

HIJA: 20

WM128



ESPECIFICACIONES

Material: 100 % polipropileno

Tamaño del vidrio: 110 * 90 * 3 mm

Vidrio de tipo móvil

1 pieza de vidrio de protección transparente

Embalado por etiqueta

CAJA

MADRE: 20

HIJA: 10

AHM008CS



ESPECIFICACIONES

Área de visualización: 92 x 42 mm

Tamaño del cartucho: 110 x 90 x 9 mm

Sensores de arco: 2

Clase óptica: 1/1/1/2

Estado de luz: DIN 4

Estado oscuro: sombra variable, 9 ~ 13

Control de sombra: externo, variable

ENCENDIDO / APAGADO: completamente automático

Control de sensibilidad: AUTO

Protección UV / IR: DIN 16

Fuente de alimentación: células solares + 2 pilas de litio CR2032

Tiempo de conmutación: 1/15000 s, de claro a oscuro
De oscuro a claro (retardo): 0,1-1,0 automático

TIG de bajo amperaje: ≥ 10 amperios (CC), ≥10 amperios (CA)

Función de molienda: Sí

Alarma de bajo volumen: Sí

Paso de funcionamiento: -5°C ~ + 55°C

Paso de almacenamiento: -20°C ~ + 70°C

Embalado en caja de color

CAJA

MADRE: 6

HIJA: 1

SEGURIDAD INDUSTRIAL / PROTECTOR FACIAL

HFSPC01

HFSPC32



ESPECIFICACIONES

Visera resistente a impactos

El ala protege la frente de lesiones externas

Arnés con perillas ajustables y banda antibacteriana

Empaquetado por etiqueta

CAJA

MADRE: 20

HIJA: 1

SEGURIDAD INDUSTRIAL / GUANTES MECÁNICO REFORZADO

HGMG02CS-XL



ESPECIFICACIONES

La palma de material de microfibra con cuero de PU reforzado en la palma mejora la resistencia extrema a la abrasión.

El caucho en la parte posterior evita que la mano presente peligros en la oscuridad.

Paquete por percha de papel

CAJA

MADRE: 120

HIJA: 12

SEGURIDAD INDUSTRIAL / GUANTES DE NITRILO MEDIA PALMA MEDIUM

HGNG01CS-M



ESPECIFICACIONES

Tamaño M

Uso para trabajadores en entornos petrolíferos (menos aceite), etc.

Palma recubierta de nitrilo, acabado de palma de textura lisa y rugosa

Embalado en bolsa de polietileno

CAJA

MADRE: 120

HIJA: 12



SEGURIDAD INDUSTRIAL / GUANTES DE NITRILO MEDIA PALMA LARGE

HGNG01CS-L



ESPECIFICACIONES

Tamaño L
Uso para trabajadores en entornos petrolíferos (menos aceite), etc
Palma recubierta de nitrilo, acabado de palma de textura suave y rugosa
Embalado en bolsa de polietileno

CAJA MADRE: 120 HIJA: 12

SEGURIDAD INDUSTRIAL / GUANTES DE CUERO PARA OPERARIO TAMAÑO: 10,5"

HGVC01CS



ESPECIFICACIONES

Tamaño: 10.5"
Uso para portadores, operadores de mecanizado, trabajos de jardinería, etc.
Guantes de piel serraje vacuno, espalda de algodón y puño de goma, medio forro
Embalado por bolsa de polietileno

CAJA MADRE: 72 HIJA: 36

SEGURIDAD INDUSTRIAL / GUANTES DE CUERO TAMAÑO: 10"

HGVC02CS



ESPECIFICACIONES

Tamaño: 10"
Uso para conductor, operador de mecanizado, etc.
Guantes de piel serraje vacuno, palma llena, forro completo
Embalado por bolsa de polietileno

CAJA MADRE: 72 HIJA: 36

SEGURIDAD INDUSTRIAL / LINTERNA DE CABEZA 91M INDUSTRIAL

HHL013AAA8



200 Lumens



3xAAA

ESPECIFICACIONES

Brillo:	Máx.: 200 lúmenes / Bajo: 100 lúmenes
Utilice batería alcalina 3AAA	
Distancia máxima del haz de 91 m	
Resistente a la lluvia IPX4	
Envasado en doble blister	

CAJA

MADRE: 24

HIJA: 6

SEGURIDAD INDUSTRIAL / LINTERNA LED 160M

HFL013AAA58



250 Lumens
3AAA



ESPECIFICACIONES

Brillo:	250 lúmenes
Distancia de irradiación:	160 m
Longitud de la barra:	12 "(30 cm)
Peso:	104 g (sin batería)
Longitud de la barra:	12 "(30 cm)
Interruptor de luz trasera	
Usar batería alcalina 3AAA	
Envasado en doble blister	

CAJA

MADRE: 36

HIJA: 6

SEGURIDAD INDUSTRIAL / ARNÉS DE SEGURIDAD

HSH501502CS

Ø13mmx1.5m



ESPECIFICACIONES

1 Punto de fijación 4 Punto de ajuste	
Material:	Poliéster de alta resistencia
Ancho de las correas:	50 mm
Tamaño de la cuerda de seguridad:	13 mm * 1,5 m
Material de la cuerda de seguridad:	Poliéster
Embalado en caja de color	

CAJA

MADRE: 10

HIJA: 1

SEGURIDAD INDUSTRIAL / BOTAS DE SEGURIDAD CUERO CAFE PUNTA DE ACERO

SSH02S1P.39

SSH02S1P.41

SSH02S1P.40

SSH02S1P.42



Punta de acero



Entresuela de acero



ESPECIFICACIONES

Categoría de calzado de protección

Tallas: 39-40-41-42

S1P: puntera de acero + entresuela + antiestática+antivibraciones

Parte superior de cuero dividido

Suela de PU de doble densidad

Embalado por caja de color

CAJA

MADRE: 6

HIJA: 1

SEGURIDAD INDUSTRIAL / BOTAS DE SEGURIDAD CUERO NEGRO PUNTA DE ACERO

SSH04S1P.39

SSH04S1P.41

SSH04S1P.40

SSH04S1P.42



Punta de acero



Entresuela de acero



ESPECIFICACIONES

Categoría de calzado de protección

Tallas: 39-40-41-42

S1P: puntera de acero + entresuela + antiestática+antivibraciones

Parte superior de cuero dividido

Suela de PU de doble densidad

Embalado por caja de color

CAJA

MADRE: 6

HIJA: 1

SEGURIDAD INDUSTRIAL / PROTECTOR DE OIDOS

HEM01

NRR:24dB



ESPECIFICACIONES

Cuerpo de carcasa de ABS resistente a impactos

Almohadilla de espuma suave

NRR: 24dB

Embalado con tarjeta de papel

CAJA

MADRE: 60

HIJA: 15



